



**FR** Notice d'utilisation  
**NL** Gebruiksaanwijzing  
**EN** Instruction manual  
**IT** Libretto d'utilizzazione

**ES** Instrucciones de uso  
**PT** Instruções utilisation  
**DE** Anleitungen zur benutzung  
**CZ** Uživatel



Réfs. B009010 - B009011



[services@badabulle.fr](mailto:services@badabulle.fr)

service consommateur / consumer service

Badabulle • 16 rue Jacqueline Auriol  
Parc Industriel des Gravanches  
63051 CLERMONT-FERRAND Cedex 2 • France  
[www.badabulle.com](http://www.badabulle.com)



**FR** IMPORTANT ! À CONSERVER POUR CONSULTATION ULTÉRIEURE

**NL** BELANGRIJK! LEES ZORGVULDIG EN BEWAAR VOOR LATERE RAADPLEGING

**EN** IMPORTANT! READ CAREFULLY AND KEEP FOR FUTURE REFERENCE

**IT** IMPORTANTE! LEGGERE ATTENTAMENTE E CONSERVARE PER FUTURO RIFERIMENTO

**ES** ¡IMPORTANTE! LEER DETENIDAMENTE Y CONSERVAR PARA REFERENCIA FUTURA

**PT** IMPORTANTE ! LER ATENTAMENTE E CONSERVAR PARA FUTURA REFERÊNCIA

**DE** WICHTIG! AUFMERKSAM DURCHLESEN UND FÜR SPÄTERES NACHSCHLAGEN AUFBEWAHREN

**CZ** DŮLEŽITÉ! POZORNĚ SI VŠE PROČTĚTE A USCHOVEJTE PRO BUDOUCÍ POTŘEBY

**FR** HARNAIS REHAUSSEUR / **NL** GORDEL VAN DE VERHOGER / **EN** BOOSTER SEAT HARNESS / **IT** IMBRACATURA DI SICUREZZA RIALZO  
**ES** ARNÉS ELEVADOR / **PT** ARNÉS DE ASSENTO / **DE** SICHERHEITSGESCHIRR SITZERHÖHUNG / **CZ** BEZPEČNOSTNÍ PÁS PODSEDÁKU

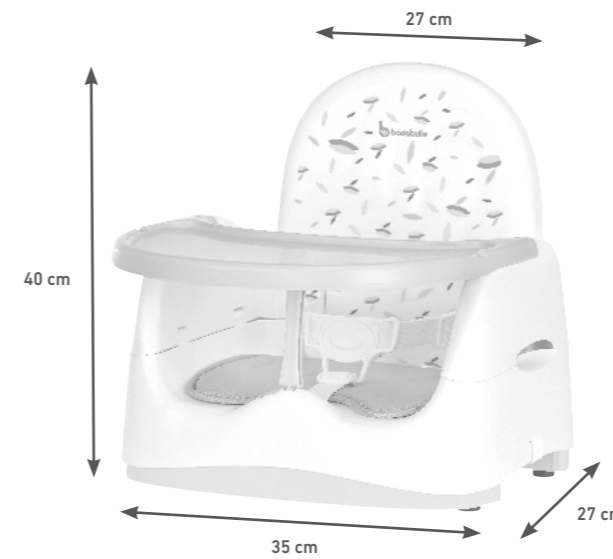

**FR** À utiliser sur des chaises dont les dimensions de l'assise sont supérieures à 40 cm x 36 cm et dont la hauteur du dossier est supérieure à 42 cm.  
**NL** WAARSCHUWING: Te gebruiken voor stoelen met een zitvlak van ten minste 40 cm x 36 cm, en waarvan de rugleuning hoger dan 42 cm is.  
**EN** WARNING: For use on chairs with seat area greater than 40 cm x 36 cm, and with a seat back at least 42 cm high.  
**IT** AVVERTENZE: Utilizzare su sedie la cui seduta abbia una dimensione superiore a 40 cm x 36 cm e il cui schienale abbia un'altezza superiore a 42 cm.  
**ES** ADVERTENCIA: Se utilizará en sillas cuyas dimensiones del asiento sean superiores a 40 cm x 36 cm y cuya altura del respaldo sea superior a 42 cm.  
**PT** ADVERTÊNCIA: Para utilizar sobre as cadeiras, nas quais as dimensões do assento são superiores a 40 cm x 36 cm e a altura do conjunto, seja superior a 42 cm.  
**DE** WARNHINWEIS: Zu verwenden mit Stühlen, deren Sitzfläche mindestens 40 cm x 36 cm groß und deren Rückenlehne mindestens 42 cm hoch ist.  
**CZ** VAROVÁNÍ: Používejte na židlích, jejichž sedací plocha přesahuje rozměry 40 cm x 36 cm a opěradlo je vyšší než 42 cm.

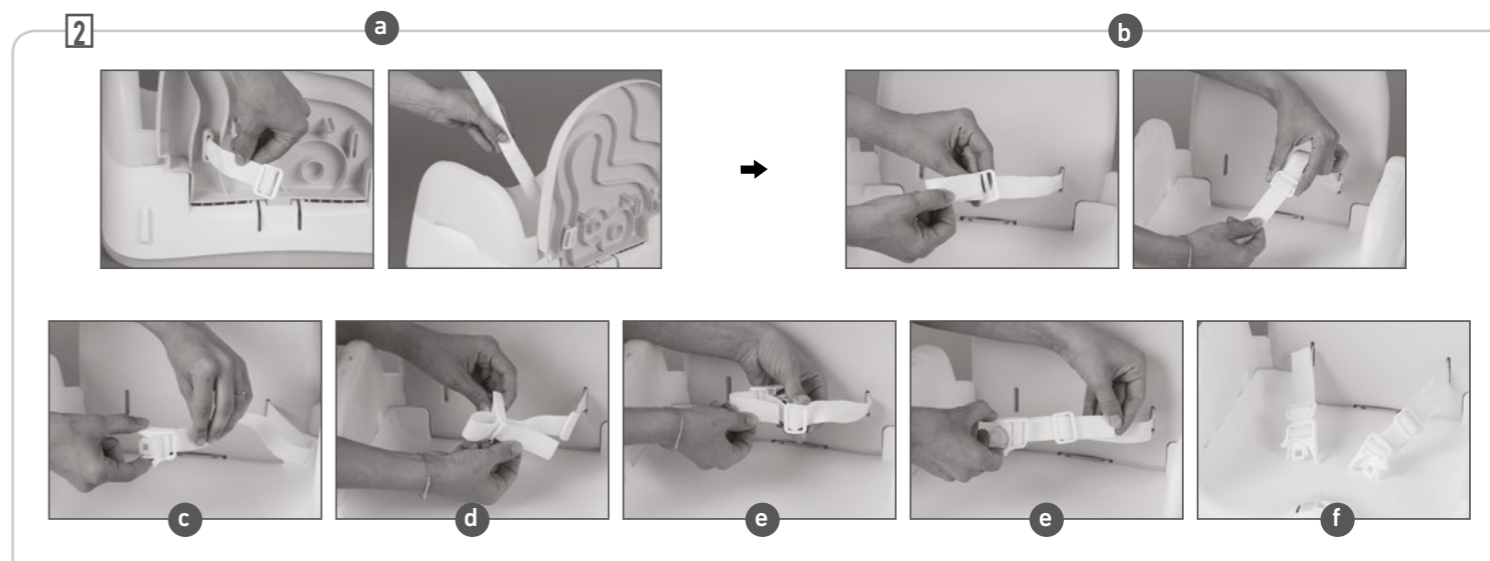
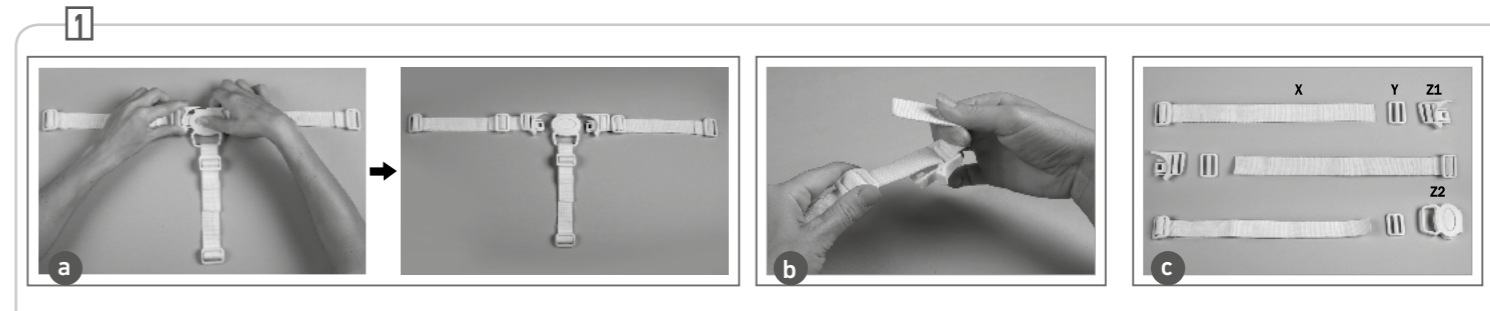

3

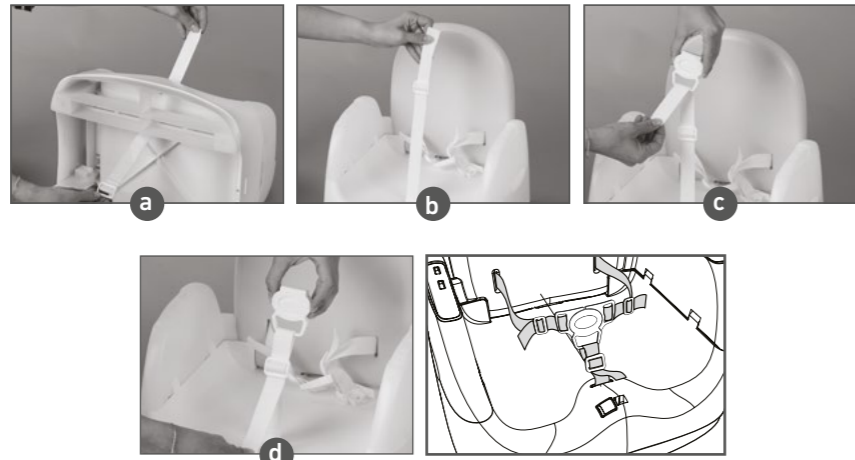

FR FONCTION REHAUSSEUR / NL GEBRUIK ALS VERHOGER / EN BOOSTER FUNCTION / IT FUNZIONE RIALZO  
 ES FUNCIÓN ELEVADOR / PT FUNÇÃO CADEIRINHA / DE FUNKTION ERHÖHUNGSSITZ / CZ FUNKCE PODSEDÁK

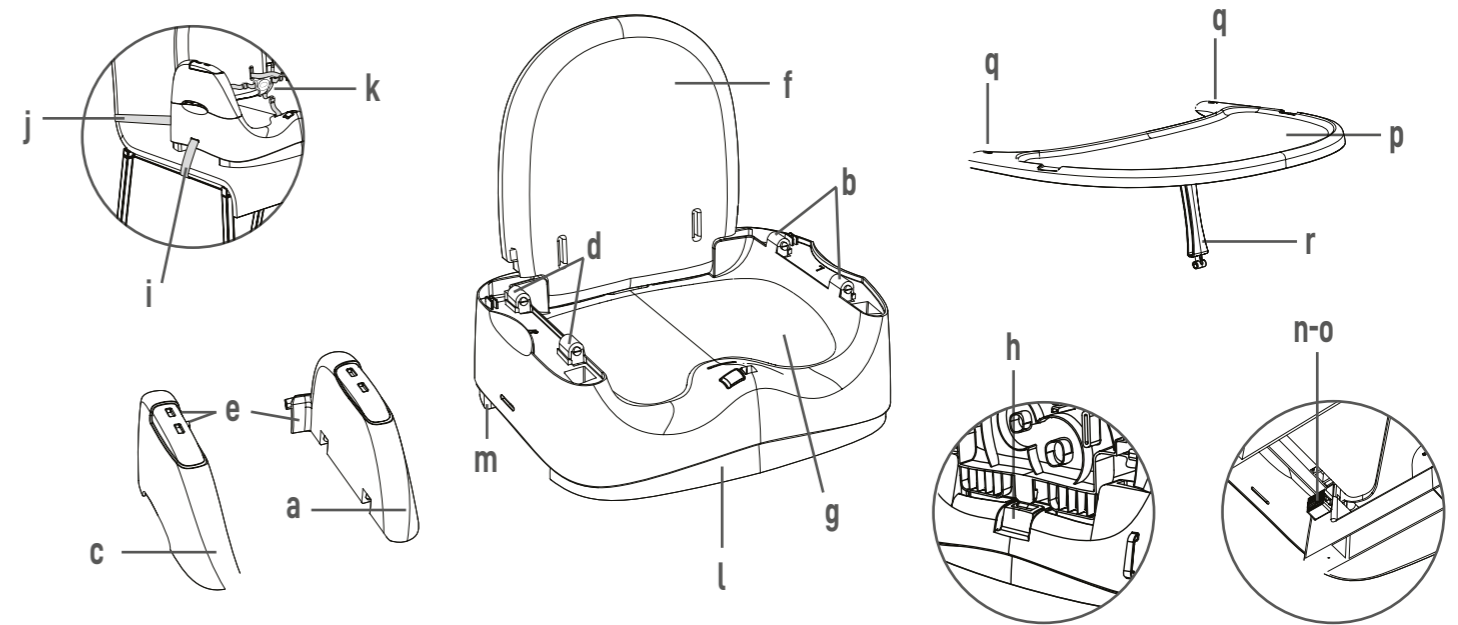

4 5

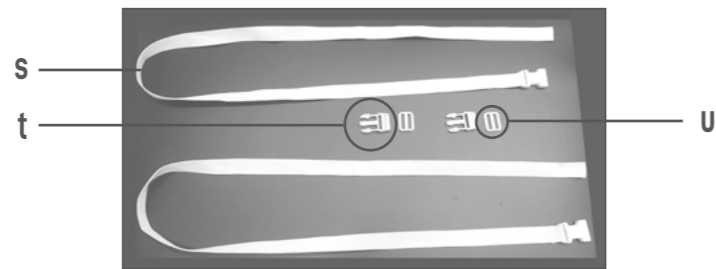

4

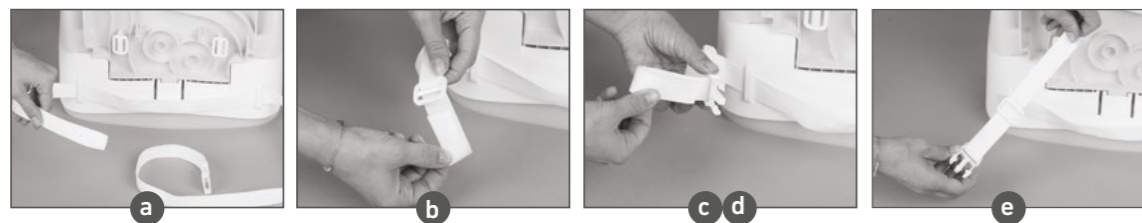

5

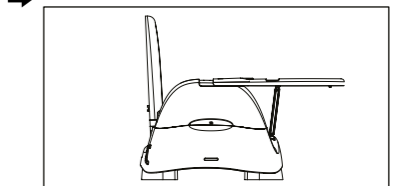
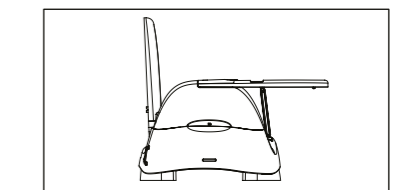
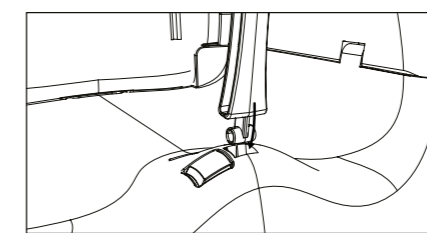
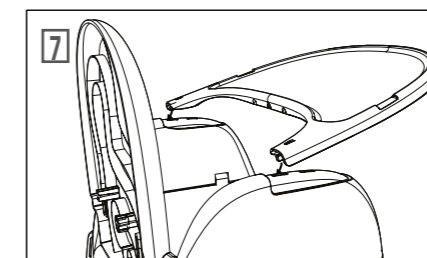
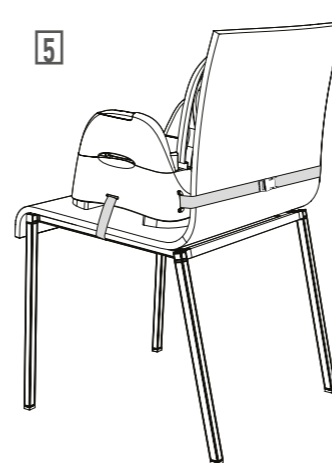
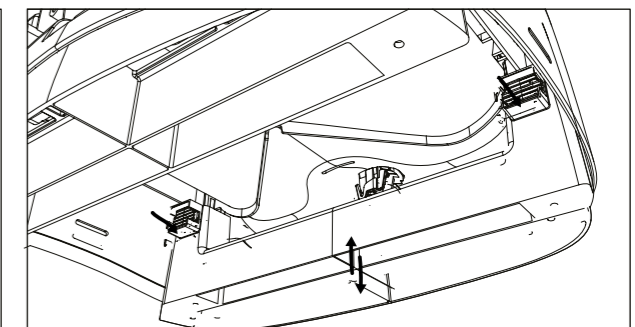
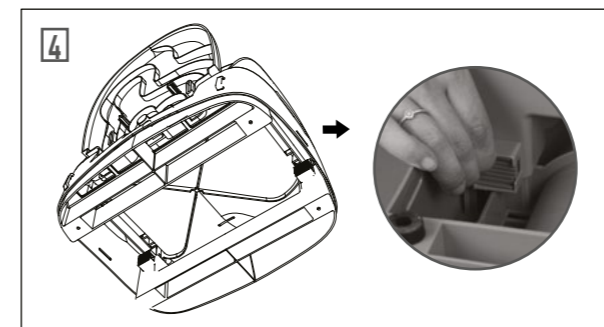
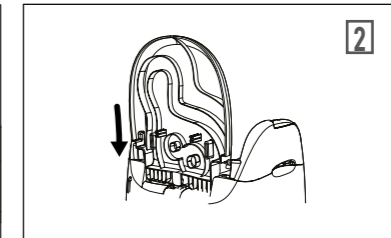
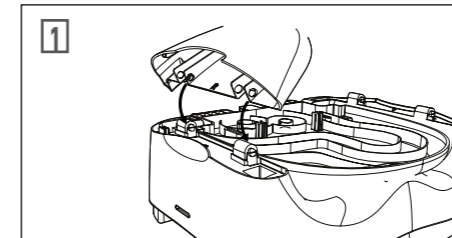
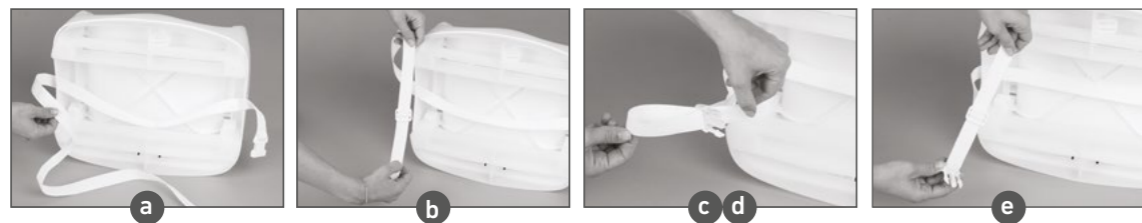

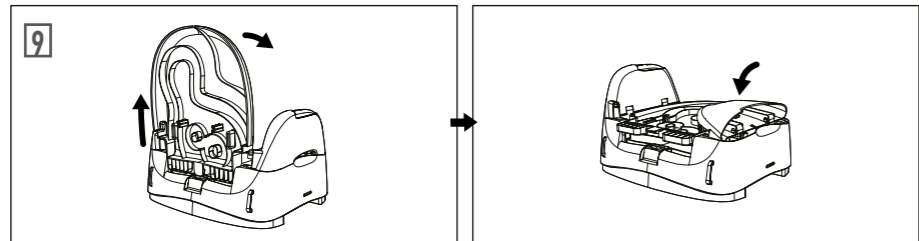
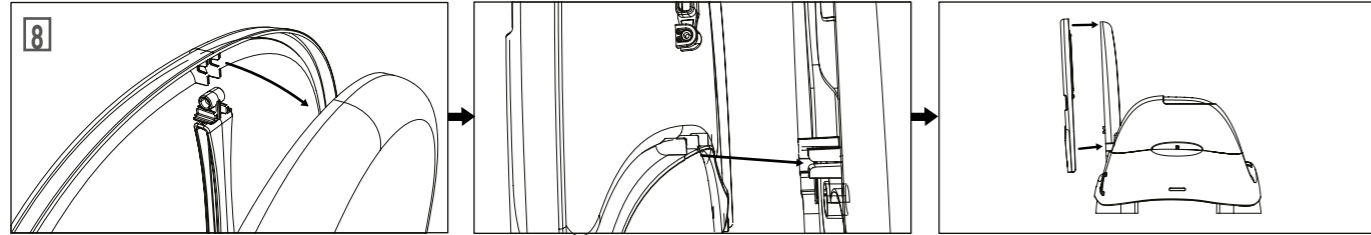
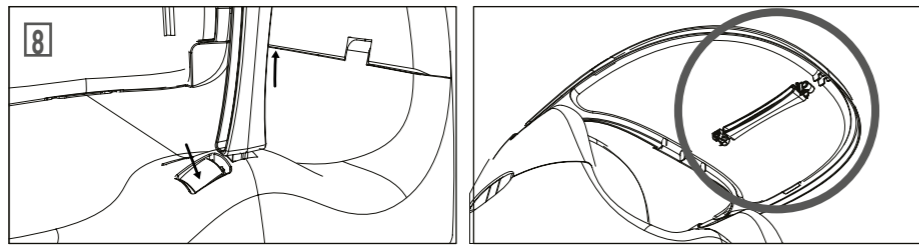

FR FONCTION PETIT FAUTEUIL / NL GEBRUIK ALS BANKJE / EN CHAIR FUNCTION / IT FUNZIONE POLTRONCINA / ES FUNCIÓN PEQUEÑO SILLÓN  
PT FUNÇÃO POLTRONA PEQUENA / DE FUNKTION KLEINER SESSSEL / CZ FUNKCE KŘESÍLKO



## FR PRÉCAUTIONS D'EMPLOI AVERTISSEMENT !

**IMPORTANT ! À CONSERVER POUR CONSULTATION ULTÉRIEURE.**

- Ne jamais laisser l'enfant sans surveillance.
- Toujours utiliser le système de retenue et s'assurer qu'il est correctement installé.
- Toujours utiliser le système d'attache à la chaise et s'assurer qu'il est correctement installé.
- Toujours vérifier la sûreté et la stabilité du produit sur la chaise pour adulte avant son utilisation.
- Ne pas utiliser ce produit sur des tabourets ou des bancs.
- Ce produit est destiné aux enfants capables de se tenir assis tous seuls (minimum 6 mois), jusqu'à un âge de 36 mois ou un poids maximum de 15 kg.
- Le rehausseur doit être placé dans une position de manière à ce que l'enfant ne puisse pas utiliser ses pieds pour s'appuyer contre la table ou toute autre structure, car la chaise pour adulte qui soutient le rehausseur pourrait alors se renverser.
- Ne pas utiliser le rehausseur si un des éléments est cassé, tordu, ou manquant.
- Ne pas utiliser d'accessoires ou de pièces de rechange autre que ceux approuvés par Badabulle.
- N'utiliser le rehausseur que si l'enfant est capable de s'asseoir seul.
- Toujours s'assurer que le sol et l'assise du siège soient stables avant d'installer le rehausseur.
- Ne jamais régler la hauteur du rehausseur lorsque l'enfant est assis à l'intérieur.

**AVERTISSEMENT : à utiliser sur des chaises dont les dimensions de l'assise sont supérieures à 40 x 36 cm et dont la hauteur du dossier est supérieure à 42cm.**

## SCHÉMA DES PIÈCES DÉTACHÉES DU REHAUSSEUR

- |   |   |
|---|---|
| a. Poignée gauche / accoudoir gauche        | j. Sangle d'attache au dossier de la chaise |
| b. Emplacement poignée gauche               | k. Harnais 3 points                         |
| c. Poignée droite / accoudoir droit         | l. Pied avant                               |
| d. Emplacement poignée droite               | m. Pied arrière                             |
| e. Clip de sécurité des poignées            | n. Boutons de réglage du pied avant         |
| f. Dossier du rehausseur                    | o. Boutons de réglage du pied arrière       |
| g. Coussin                                  | p. Tablette                                 |
| h. Clip de sécurité du rehausseur           | q. Tiges de la tablette                     |
| i. Sangle d'attache à l'assise de la chaise | r. Pied de la tablette                      |

## HARNAIS DU REHAUSSEUR

**IMPORTANT ! À CONSERVER POUR CONSULTATION ULTÉRIEURE.**

- Le harnais de votre rehausseur se présente ainsi dans votre produit.
- Installation du harnais de sécurité sur le rehausseur.

**Attention : il faut impérativement installer le harnais sur le rehausseur avant d'y installer votre enfant.**

### 1. DÉMONTAGE DU HARNAIS DE SÉCURITÉ ET DES SANGLES D'ATTACHE

- Commencer par déclipser chaque côté du harnais en appuyant sur le rond de la boucle centrale, afin d'obtenir 3 lanières distinctes.
- Retirer la boucle plastique et le passant de chaque lanière.
- Vous obtenez :
  - 3 lanières (X) avec leur passant cousu,
  - 3 passants (Y),
  - 2 boucles reliées aux lanières du dossier du rehausseur (Z1),
  - 1 boucle centrale reliée à la lanière de l'assise du rehausseur (Z2).
- Retirer maintenant la boucle plastique et le passant de chaque sangle d'attache.

### 2. MONTAGE DES 2 LANIÈRES (X) RELIÉES AU DOSSIER

- Faire passer la première lanière (X) par l'arrière du dossier dans la fente prévue à cet effet.
  - Une fois la lanière insérée, enfiler le passant (Y) sur la lanière.
  - Une fois le passant enfilé, faire passer la lanière dans l'encoche centrale de la boucle (Z1).
  - Faire passer la lanière dans la deuxième encoche de la boucle (Z1).
  - Enfin, faire repasser la lanière dans le passant (Y) pour bloquer la lanière.
  - Installer la deuxième lanière reliée au dossier de la même manière.
- ATTENTION :** les boucles plastiques (Z1) doivent être positionnées comme sur la photo afin de pouvoir venir se clipper autour de la boucle centrale (Z2).

### 3. MONTAGE DE LA LANIÈRE RELIÉE À L'ASSISE

- Faire passer la lanière (X) dans l'encoche située sous le rehausseur, à l'avant.
- Enfiler le passant (Y) sur la lanière (X).
- Enfiler la boucle centrale (Z2) en passant la lanière par l'arrière comme sur la photo.
- Faire passer le reste de la lanière dans le passant, pour bloquer la lanière.

### 4. MONTAGE DE LA SANGLE D'ATTACHE AU DOSSIER DE LA CHAISE

- Faire passer une des sangles d'attache (s) peu importe laquelle dans la fente prévue à cet effet sur le dos du rehausseur.
- Une fois la lanière insérée, enfiler le passant (u) sur la lanière.
- Une fois le passant enfilé, faire passer la lanière dans l'encoche centrale de la boucle (t).
- Faire passer la lanière dans la deuxième encoche de la boucle (t).
- Enfin, faire repasser la lanière dans le passant (u) pour bloquer la lanière.

### 5. MONTAGE DE LA SANGLE D'ATTACHE À L'ASSISE DE LA CHAISE

- Faire passer la deuxième sangle d'attache (s) dans la fente prévue à cet effet sur la partie inférieure du rehausseur
- Une fois la lanière insérée, enfiler le passant (u) sur la lanière.
- Une fois le passant enfilé, faire passer la lanière dans l'encoche centrale de la boucle (t).
- Faire passer la lanière dans la deuxième encoche de la boucle (t).
- Enfin, faire repasser la lanière dans le passant (u) pour bloquer la lanière.

## FONCTION REHAUSSEUR

### 1. Installation des accoudoirs

Pour vous aider à les différencier, des symboles sont présents sur les accoudoirs : "L" pour le gauche et "R" pour le droit. Le montage des accoudoirs se fait avec le dossier baissé. Clipper l'accoudoir gauche (a) dans son emplacement (b), et l'accoudoir droit (c) dans son emplacement (d). Bien clipper verticalement.

### 2. Ouvrir le rehausseur

Soulever le dossier du rehausseur et l'enclencher sur les clips de sécurité des poignées (e) et le clip de sécurité du rehausseur (h). Bien vérifier que le dossier est bien enclenché dans les 3 clips de sécurité.

### 3. Décoller les films protecteurs au dos des scratches du coussin (g)

Puis coller le coussin à l'assise du rehausseur.

### 4. Régler les pieds

L'avantage de ce rehausseur est que les pieds avant et arrière peuvent se régler de façon indépendante sur 3 hauteurs. Ceci permet en effet de s'adapter à tout type de chaise.

**Exemple :** si j'ai une chaise dont le dossier et l'assise sont en tissu et de forme arrondie, je peux régler le pied arrière plus bas que le pied avant, ainsi le rehausseur s'adaptera bien au dossier de la chaise. Je peux aussi si je préfère régler les 2 pieds avant et arrière à la même hauteur.

Pour régler la hauteur de chaque pied appuyer sur les boutons de réglage (n ou o) et tirer le pied (l ou m) vers vous.

### 5. Installer le rehausseur sur la chaise

Attacher la sangle (i) à l'assise de la chaise, et la sangle (j) au dossier de la chaise. Attention : une fois installé, vérifier la tenue du rehausseur sur la chaise, vérifier que toutes les sangles sont bien fixées. Ne jamais utiliser le rehausseur sans fixer les sangles de sécurité.

### 6. Mettre bébé dans le rehausseur

Asseoir bébé dans le rehausseur et bien attacher et régler le harnais 3 points.

**AVERTISSEMENTS :** toujours vous placer face à votre enfant lorsque vous l'installez sur le rehausseur et pour attacher le harnais de sécurité. Ne jamais mettre votre bébé dans le rehausseur sans attacher le harnais de sécurité. Ne pas laisser l'enfant seul sans surveillance dans le rehausseur.

### 7. Installer la tablette

La tablette est réglable sur 2 positions. Pour installer la tablette au plus proche de l'enfant, insérer les tiges de la tablette (q) dans les fentes des accoudoirs situées au plus proche du dossier. Pour laisser un peu plus d'espace à l'enfant, insérer les tiges de la tablette (q) dans les fentes des accoudoirs les plus éloignées du dossier. Décrocher ensuite le pied (r) sous la tablette et bien le clipser dans l'encoche prévue à cet effet. S'il est bien clipsé le pied sera bloqué, vous entendrez un petit clic.

### 8. Ranger la tablette

Appuyer sur le bouton pour déclipser le pied (r) et le retirer de son encoche. Retirer ensuite la tablette et clipser le pied sous celle-ci. Placer la tablette à l'arrière du dossier du rehausseur. Clipser l'arrondi de la tablette au haut du dossier et insérer le rebord inférieur dans les fentes prévues à cet effet directement sur le dossier.

### 9. Ranger le rehausseur

Pousser le clip de sécurité, tirer le dossier vers le haut et le rabattre vers l'avant.

Replier les accoudoirs. Placer la tablette sur le dessus et l'attacher avec la sangle d'attache à l'assise de la chaise.

**10. Vous pouvez transporter le rehausseur** grâce à la sangle d'attache au dossier de la chaise.











