

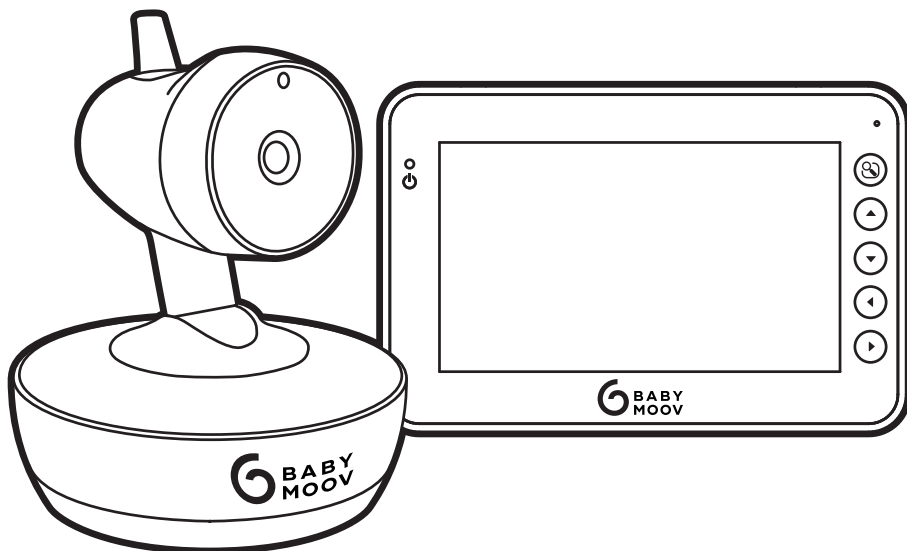

 GARANTIE
A VIE*
LIFETIME
WARRANTY*



0+

YOO Moov

Réf. : A014417

Notice d'utilisation • Instructions for use • Benutzungsanleitung • Gebruikshandleiding
Instrucciones de uso • Instruções de uso • Istruzioni per l'uso • Návod k použití

Babymoov
Parc Industriel des Gravanches
16, rue Jacqueline Auriol
63051 Clermont-Ferrand 2 - France
www.babymoov.com

Babymoov UK Ltd
3rd Floor, East Reach House
East Reach
Taunton - TA1 3EN - England
www.babymoov.co.uk

Designed and engineered
by Babymoov in France

CE
UK
CA

**COMMANDES - CONTROLS - BEDIENELEMENTE - BEDIENINGSORGANEN
MANDOS - COMANDOS - COMANDI - OVLÁDACÍ PRVKY**

Caméra - Camera - Kamera - Camera
Cámara - Câmera - Videocamera - Kamera

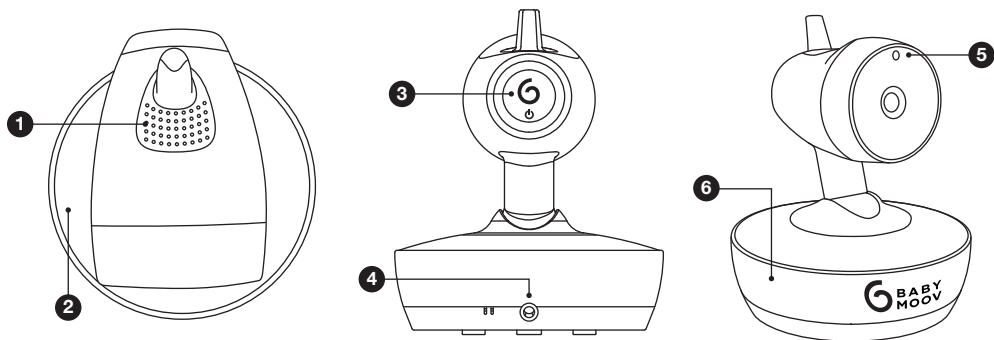

Récepteur - Receiver - Empfänger - Ontvanger
Receptor - Receptor - Ricevitore - Přijímač

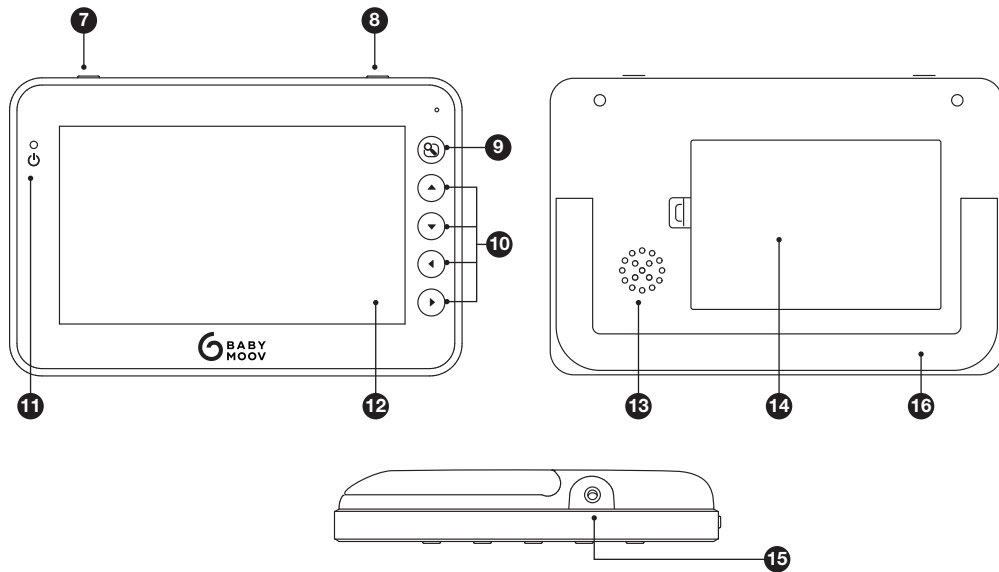

Merci d'avoir choisi notre babyphone Yoo-Moov. Nous vous invitons à lire attentivement cette notice d'utilisation, afin d'exploiter au mieux votre appareil et lui assurer une durée de vie optimale. Toutefois, si vous observez un défaut ou si vous rencontrez un quelconque problème, veuillez contacter notre SERVICE CONSOMMATEUR.

FONCTIONS PRINCIPALES

- Technologie 2.4 GHz digital FHSS.
- Portée de 300 m dans un espace ouvert. Les portées mentionnées sur le pack sont des portées mesurées en champs libre, il faut diviser la portée annoncée par 3 pour avoir une estimation de la portée en champs réel (présence de murs...).
- Écran couleur 4,3".
- Caméra motorisée: possibilité de contrôler depuis le récepteur les mouvements de la caméra (inclinaison et rotation)
- Indicateur de température de la chambre de bébé sur l'écran
- Vision nocturne automatique pour une meilleure visibilité dans le noir.
- Contrôle à distance de la caméra pour voir le bébé pendant son sommeil.
- Fonction talkie-walkie, pour parler à bébé.
- Fonction zoom (x2).
- Alarme hors de portée.
- Indicateur de niveau de batterie.
- Fonction veilleuse et berceuse (jusqu'à 5 mélodies).
- Fonction VOX.
- Le récepteur est équipé d'une batterie Lithium rechargeable.
- Alarmes sonores hors de portée et batterie faible.

AVERTISSEMENTS

- Le babyphone Yoo-Moov ne doit pas être perçu comme un appareil médical. En plus de l'utilisation du babyphone Yoo Moov, il est vivement recommandé que votre bébé fasse régulièrement l'objet d'un contrôle direct de la part d'un adulte.
- Les bébés prématurés ou les enfants considérés comme à risque doivent faire l'objet d'un contrôle par votre pédiatre ou autre personnel de santé.
- Ne vous éloignez jamais de votre enfant hors de la maison, même un court instant.
- Ne pas laisser à la portée des enfants,
- Ne pas utiliser le babyphone Yoo-Moov près d'une source d'eau (salle de bain, évier).
- L'appareil ne doit pas être exposé à des égouttements ou éclaboussements et aucun objet contenant des liquides, comme des vases, ne doit être placé sur l'appareil.
- Utilisez toujours la batterie du récepteur fournie par le fabricant : si la batterie est endommagée, contacter notre service après vente.
- Pour une utilisation optimale de votre babyphone Yoo-Moov, et pour limiter toute interférence, nous vous recommandons de ne brancher aucun autre appareil électrique sur la même prise que votre babyphone Yoo-Moov (n'utilisez pas de bloc multiprise).
- Risque d'explosion si la batterie n'est pas correctement remplacée. Remplacer seulement avec la même ou un type de batterie équivalente fournie par le fabricant
- Les batteries (compartiment batterie ou batteries installées) ne doivent pas être exposées à une chaleur excessive comme l'enseulement, le feu ou toute autre source de chaleur
- Les adaptateurs ou prises (port USB) doivent être accessibles et facilement déconnectables en cas de danger.
- Cet équipement doit être installé et utilisé avec une distance minimale de 20 cm entre l'émetteur d'ondes et votre corps.
- CONSERVEZ LA NOTICE D'UTILISATION POUR CONSULTATION ULTÉRIEURE.
- L'installation doit être effectuée par un adulte.
- Ce produit n'est pas un jouet. Ne laissez pas les enfants jouer avec.
- Ne placez pas la caméra ou les cordons dans le berceau ou à la portée du bébé.
- Tenez les cordons hors de la portée des enfants.
- Ne pas utiliser le produit si certains de ses éléments sont cassés ou manquants.

NE PAS EXPOSER LA BATTERIE À LA CHALEUR OU À L'EAU, NE PAS PERCER OU ESSAYER DE DÉMONTER LA BATTERIE : RISQUE D'EXPLOSION.

PRÉCAUTIONS D'EMPLOI

- N'utilisez que les câbles USB fournis. L'utilisation d'autres câbles USB est susceptible d'endommager le babyphone.
- Lorsque vous n'utilisez pas le babyphone pendant une période prolongée, retirez la batterie du récepteur pour éviter tout dommage lié à une fuite de batterie.
- Débranchez l'adaptateur secteur de la prise murale lorsque vous n'utilisez pas le babyphone.
- Le babyphone fonctionne mieux dans une plage de température comprise entre 0 °C et + 40 °C
- N'exposez pas, de manière prolongée, le babyphone aux rayons directs du soleil et ne le placez pas à proximité d'une source de chaleur, dans une pièce humide, ou très poussiéreuse.
- Ne démontez pas l'appareil : il ne contient aucune pièce susceptible d'être utilisée de manière isolée.
- Les équipements électriques et électroniques font l'objet d'une collecte sélective. Ne pas se débarrasser des déchets d'équipements électriques et électroniques avec les déchets municipaux non triés, mais procéder à leur collecte sélective.



Ce symbole indique à travers l'Union Européenne que ce produit ne doit pas être jeté à la poubelle ou mélangé aux ordures ménagères, mais faire l'objet d'une collecte sélective.

ACCESSOIRES STANDARDS

- a. Caméra
- b. Récepteur
- c. Accroche murale

- d. Batterie Lithium-Polymère rechargeable 1440 mAh

- e. Câbles USB
- f. Manuel d'utilisation



a



b

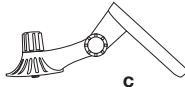

c

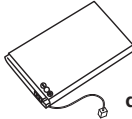

d

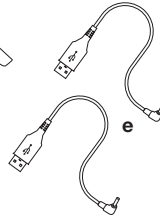

e



f

COMMANDES

CAMÉRA

1. Microphone
2. Veilleuse
3. Bouton ON/OFF et d'appairage
4. Port jack d'alimentation
5. Détecteur de luminosité
6. Base motorisée

RÉCEPTEUR

7. Bouton ON/OFF
8. Bouton « Répondre à bébé »
9. Bouton « Menu »
10. Bouton « Flèches » d'orientation de la caméra
11. LED : Vert le récepteur est allumé, rouge le récepteur est en chargement

12. Écran couleur 4,3"

13. Haut-parleur
14. Compartiment batterie lithium
15. Port jack d'alimentation
16. Pied de stabilisation

INSTALLATION DE L'APPAREIL

Placez la caméra sur une surface plane et à une distance comprise entre 1 m et 2,50 m de la tête du bébé. Orientez l'objectif de la caméra et le microphone vers le bébé.

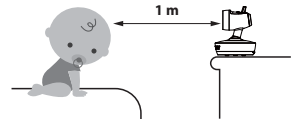

MISE EN ROUTE

Vous pouvez utiliser les câbles USB fournis ou des adaptateur secteur 5V DC/1000 mA.

A. CAMÉRA

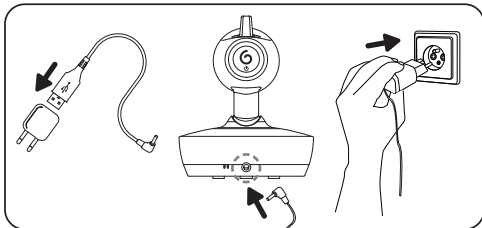

1. Connectez la prise de sortie du câble USB sur le port jack (4) de la caméra en veillant bien à ce que l'orientation soit correcte. Fixez le câble USB sur une prise USB (NON FOURNIE) et branchez l'ensemble au mur.

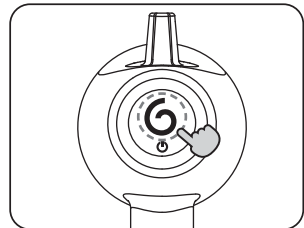

2. Pour allumer votre caméra, appuyez brièvement (moins de 3 s) sur le bouton **ON/OFF** 6. Le bouton « b » diffuse une lumière bleue.

B. RÉCEPTEUR

La batterie rechargeable 1440 m Ah Li est déjà installée dans le récepteur.

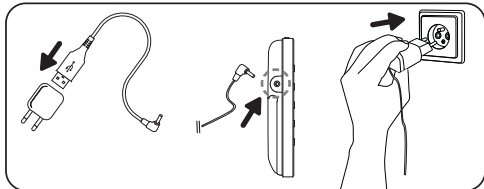

1. Connectez la prise de sortie du câble USB sur le port jack (15) en veillant bien à ce que l'orientation soit correcte. Fixez le câble USB sur une prise USB (NON FOURNIE) et branchez l'ensemble au mur.

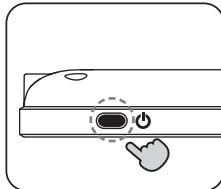

2. Pour allumer votre récepteur appuyez sur le bouton **ON/OFF**  du récepteur.

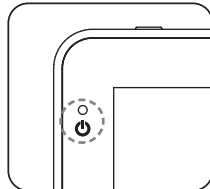

3. Le voyant d'alimentation passera au vert.

N.B. : avant la première utilisation du récepteur, chargez la batterie pendant au moins 3 heures.

Statut et rechargement de la batterie

- Vert : niveau de batterie correct.
- Rouge : batterie faible.
- Orange : rechargement de la batterie récepteur éteint.
- Clignote en vert : rechargement de la batterie, récepteur allumé.

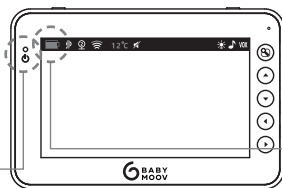

Indicateur niveau de batterie, clignote lorsque la batterie est très faible.

Changement de la batterie

En cas de nécessité et pour faire un reboot, débranchez le câble USB.

N.B. : pensez à débrancher l'adaptateur secteur une fois que la batterie est complètement rechargée. Pour une plus longue durée de vie de la batterie et une meilleure autonomie, ne laissez pas la batterie déchargée trop longtemps.

AVERTISSEMENT : N'UTILISEZ QUE LA BATTERIE ORIGINALE OU CELLE FOURNIE PAR LE REVENDEUR. GARDEZ LA BATTERIE HORS DE PORTÉE DES ENFANTS.

MISE EN ROUTE DE L'APPAREIL

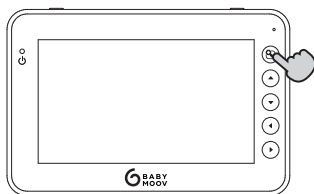

1. Accédez au menu principal .

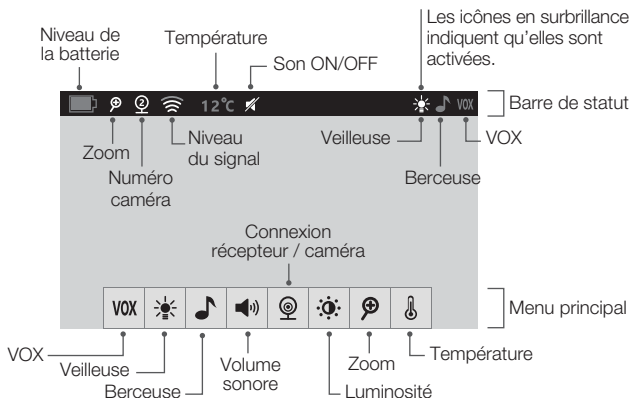

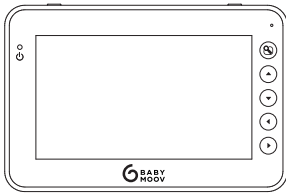

Contrôler les mouvements de la caméra.
Appuyez sur ces boutons pour faire tourner ◀▶ et incliner ▲▼ la caméra.

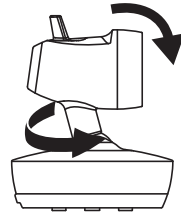

ATTENTION : La caméra tourne à 360°. Elle fait un tour complet puis se stoppe (butée de sécurité pour protéger le système de motorisation) . Pour repartir dans l'autre sens, utilisez les flèches ◀▶.

CONNEXION DE LA CAMÉRA AU RÉCEPTEUR

A. CONNEXION ENTRE LA CAMÉRA ET LE RÉCEPTEUR

Le processus de connexion (appairage) permet de connecter le récepteur avec la caméra de façon à ce qu'ils communiquent sans que d'autres appareils (même d'autres caméras Yoo-Moov) ne puissent interférer avec le récepteur ou recevoir votre signal.

1. Accédez au menu principal .

2. Sélectionnez la rubrique « Caméra ». Utilisez les boutons flèches ◀▶ présents sur le récepteur pour naviguer.

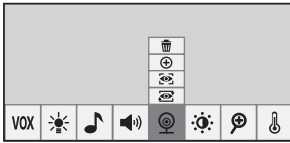

3. Sélectionnez la rubrique « Ajouter Caméra ». Utilisez les boutons flèches ▲▼ présents sur le récepteur pour naviguer.

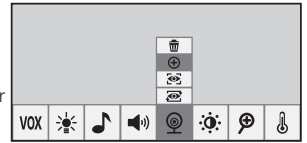

4. Appuyez sur le bouton  pour valider.

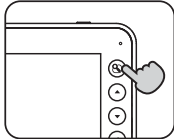

5. Choisissez **cam1**. Appuyez sur le bouton  pour valider.

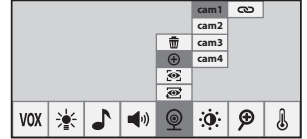

6. Allumez la caméra et appuyez 5 s sur . Le bouton se met à clignoter et le « bip » signifie que la caméra est connectée au récepteur.

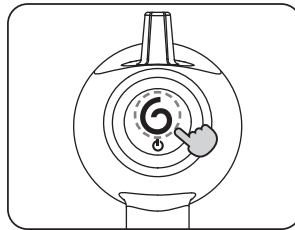

Félicitations ! Votre caméra est connectée!

N.B. : vous ne pouvez connecter au récepteur que des caméras YOO-Moov. En cas d'échec de connexion, supprimez la caméra et refaite les étapes 1 à 6.

B. DÉCONNECTER UNE OU PLUSIEURS CAMÉRAS

1. Sélectionnez « Supprimer Caméra ».

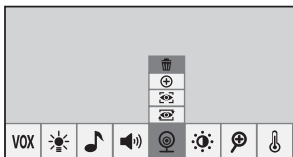

2. Sélectionnez la caméra à supprimer.

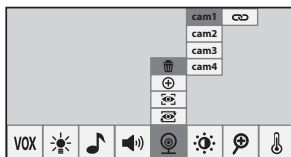

3. Appuyez sur le bouton  pour valider.

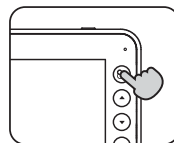

C. SORTIR DU MENU

Pour toutes ces icônes :



appuyez sur  pour sortir du Menu ou attendre 10 secondes d'inactivité.

Concernant l'icône  : si vous êtes entrain d'ajouter ou de supprimer une caméra et que vous souhaitez sortir du Menu, il faut appuyer plusieurs fois sur les flèches ◀▶ pour revenir sur



Appuyez sur  pour sortir du Menu ou attendre 10 secondes d'inactivité.

FUNCTIONNEMENT DU RÉCEPTEUR

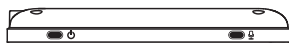

Bouton « Répondre à bébé ».
Appuyez pendant que vous parlez à bébé.

Bouton ON/OFF.
Appuyez rapidement pour allumer et longtemps pour éteindre.

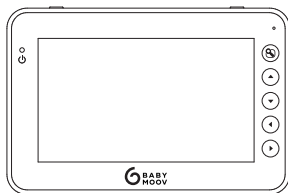

- Accédez au menu principal.
- Appuyez sur le bouton pour valider.
- Pour sortir du Menu, se référer au paragraphe C dans la catégorie « CONNEXION DE LA CAMERA AU RÉCEPTEUR ».

Utilisez les boutons flèches présents sur le récepteur pour naviguer.

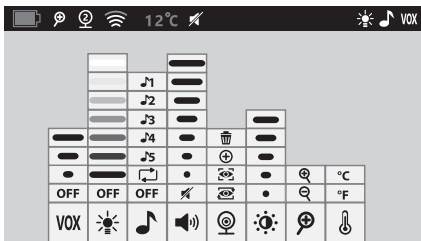

VOX Activation et ajustement de la sensibilité du mode VOX

- Silencieux : Bébé fait un peu de bruit pour activer l'unité parents.
- Moyen : Bébé fait plus de bruit pour activer l'unité parents.
- Fort : Bébé fait beaucoup de bruit pour activer l'unité parents.
- OFF** : Le mode VOX est éteint et l'unité parents est allumée tout le temps.

Veilleuse. Sélectionnez la couleur de la veilleuse ou lancez le mode kaléidoscope.

Berceuse. Sélectionnez et lancez les berceuses diffusées par la caméra.

Volume sonore. Ajustez le volume du son sur le récepteur.

Luminosité. Ajustez l'intensité lumineuse de l'écran du récepteur.

Zoom Agrandir
 Réduire

Température en Celsius
 Température en Fahrenheit

ACCROCHE MURALE

1. Vissez l'accroche murale sur la base de la caméra.
2. Réglez l'angle de l'accroche murale en déserrant la vis puis resserez pour fixer l'angle choisi et sécuriser la caméra.



TABLEAU DE DIAGNOSTIC DES PANNES

Problème	Causes possibles	Solutions
Aucun son, aucune image dans le récepteur.	<ul style="list-style-type: none"> • La sensibilité du microphone est trop basse. • L'adaptateur secteur n'est pas correctement raccordé à l'émetteur. • Mode VOX activé. • Batterie déchargée. 	<ul style="list-style-type: none"> • Augmentez le volume du récepteur. • Vérifiez le branchement. • Appuyez sur un bouton pour activer l'écran. • Chargez votre récepteur.
Transmission permanente.	<ul style="list-style-type: none"> • La sensibilité du mode VOX est trop élevée. 	<ul style="list-style-type: none"> • Diminuez la sensibilité du mode VOX.
Alarme hors de portée activée en permanence.	<ul style="list-style-type: none"> • La distance entre la caméra et le récepteur excède le rayon d'action. 	<ul style="list-style-type: none"> • Rapprochez le récepteur et la caméra.
L'image à l'écran n'est pas homogène. L'image "perte de signal" s'affiche.	<ul style="list-style-type: none"> • Les limites du rayon d'action sont atteintes. • L'émetteur ou la caméra est situé à côté d'autres appareils électriques. 	<ul style="list-style-type: none"> • Rapprochez le récepteur de la caméra. • Éloignez les appareils électriques ou la caméra pour l'éloigner de la source d'interférence.
L'image à l'écran se fige ou s'affiche en noir et blanc.	<ul style="list-style-type: none"> • L'intensité lumineuse est trop faible dans la chambre de bébé, le mode vision nocturne est activé. 	<ul style="list-style-type: none"> • Augmentez la luminosité dans la chambre du bébé si vous voulez repasser en mode jour.
Rayon d'action trop réduit.	<ul style="list-style-type: none"> • Cloison / murs trop épais entre caméra et récepteur. 	<ul style="list-style-type: none"> • Déplacez la caméra et le récepteur.

- Fréquence : 2406 MHz ~ 2475 MHz
- Puissance de sortie maximale. Caméra : 18.83 dBm (EIRP)
Récepteur : 19.44 dBm (EIRP)
- Valeurs d'entrée nominales : 100 – 240 VAC, 50/60 Hz, 0.2 A
- Valeurs de sortie nominales : 5.0 VDC - 1 000 mA
- Batterie : Li-ION Polymer 3,7 V / 1440 mAh

Fabricant : E-TEK Electronics Manufactory Ltd.
 Modèle : ZD5C050100EUDW
 Version du matériel : V02

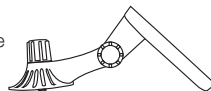
Thank you for choosing our Yoo-Moov baby monitor. Please read these instructions carefully to learn how to use your appliance properly and guarantee long-lasting use. If you notice a defect or any problem whatsoever, please contact our consumer department.

MAIN FUNCTIONS

- 2.4 GHz digital FHSS technology.
- Range of 300 m in an open space. The ranges stated on the pack are measured in free-field. It is therefore necessary to divide the range by 3 to obtain an estimated range in real-world conditions (presence of walls, etc.).
- 4,3" Colour screen.
- Motor-controlled camera: pan and tilt the camera remotely from your receiver
- Automatic night vision for better visibility in the dark.
- Remote control of the camera to see your baby as they sleep.
- Walkie-talkie function for talking to baby.
- Zoom function (x2).
- Out-of-range alarm.
- Battery level indicator.
- Direction adjustable camera.
- Night light and lullaby function (up to 5 melodies).
- VOX function
- The receiver is fitted with a rechargeable Lithium battery.
- Out-of-range and low battery alarms.
- On-screen display of the temperature in your baby's room

WARNING

- The Yoo-Moov baby monitor should not be considered to be a medical device. In addition to using the Yoo-Moov baby monitor, it is strongly recommended to have an adult regularly check on your baby in person.
- Premature babies or children considered at risk must be supervised by your paediatrician or other medical staff.
- Never leave your child alone in the house, even for a short time.
- Keep out of reach of children.
- Do not use the Yoo-Moov baby monitor next to a source of water (bathwater, sink etc.).
- The appliance must not be exposed to drips or splashes, and no items containing liquids, such as vases, must be placed on top of the device.
- Always use the receiver battery supplied by the manufacturer: if the battery is damaged, contact our after-sales service department.
- For optimal use of your Yoo-Moov baby monitor and to limit any interference, we recommend not connecting any other electrical appliances to the same socket as your Yoo-Moov baby monitor (don't use a multi-socket adapter).
- Risk of explosion if the battery is not correctly replaced. Replace only with the same battery, or a type of battery equivalent to the one provided by the manufacturer
- The batteries (battery compartment or installed batteries) must not be exposed to excessive heat such as direct sunlight, fire or any other heat source
- The adapters or sockets (USB port) must be accessible and easy to disconnect in the event of any danger.
- This equipment should be installed and operated with a minimum distance of 20 cm between the radiator and your body.
- Keep these instructions in a safe place for future reference.
- This appliance must be installed by an adult only.
- This appliance is not a toy. Never allow children to play with it.
- Never place the camera or cables in the crib or within baby's reach.
- Keep the cables out of reach of children.
- Do not use the product if any components are broken or missing.

**DO NOT EXPOSE THE BATTERY TO HEAT OR WATER, DO NOT PIERCE OR ATTEMPT TO DISMANTLE THE BATTERY:
RISK OF EXPLOSION.**

PRECAUTIONS

- Only use the USB cable supplied. The use of other USB cable is liable to damage the baby monitor.
- When the baby monitor is not in use for an extended period, remove the battery from the receiver to avoid any damage associated with a battery leak.
- Unplug the power adapter from the wall socket if you are not using the baby monitor.
- The baby monitor works better in temperatures ranging between 0°C and 40°C
- Never expose the baby monitor to direct sunlight for long periods, and never place it next to a heat source or in a damp or very dusty room.
- Do not dismantle the appliance: it does not contain any parts that may be used independently.
- Electrical and electronic equipment must be collected separately from household waste. Do not discard electrical and electronic appliances with non-separated municipal waste. Make sure they are disposed of via a separated waste collection.



This symbol indicates that, throughout the European Union, this product must not be thrown away or mixed with household waste but must be collected separately.

STANDARD ACCESSORIES

- a. Camera
- b. Receiver
- c. Wall mounting kit

- d. 1440 mAh rechargeable Lithium-Polymer battery

- e. USB cable
- f. Instruction manual



a



b

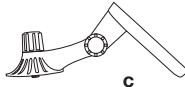

c

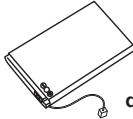

d

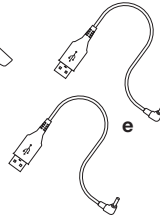

e



f

EN

CONTROLS

CAMERA

1. Microphone
2. Nightlight
3. ON/OFF and pairing button
4. Jack port and power socket
5. Light detector
6. Motorized base

RECEIVER

7. ON/OFF button
8. Reply to baby' button
9. Menu' button
10. Arrow buttons to pan and tilt the camera
11. LED: green when the receiver is

switched on, red when the receiver is charging

12. LCD touchscreen
13. Speaker
14. Lithium battery compartment
15. Jack power port
16. Base stabilizer

SETTING UP THE APPLIANCE

Place the camera on a flat surface between 1 m and 2.50 m from baby's head. Point the camera lens and microphone towards the baby.

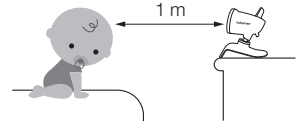

STARTING THE APPLIANCE

Use either the USB cables supplied or a 5V DC/1000 mA power adapter.

A. CAMERA

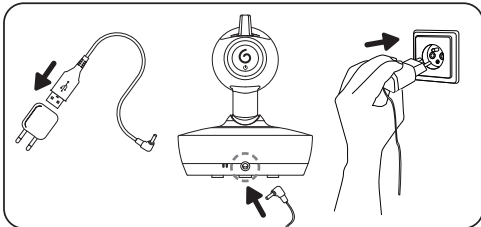

1. Connect the output jack of the USB cable to the jack port (4) of the camera, making sure that the orientation is correct. Connect the USB cable to a USB plug (not supplied) and insert the plug into the wall socket.

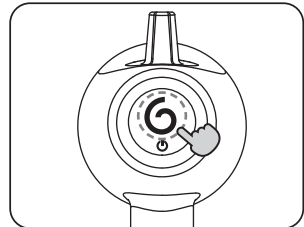

2. Connect the USB cable to a USB plug (not supplied) and insert the plug into the wall socket.

B. RECEIVER

The 1440 mAh rechargeable Li battery is already installed in the receiver.

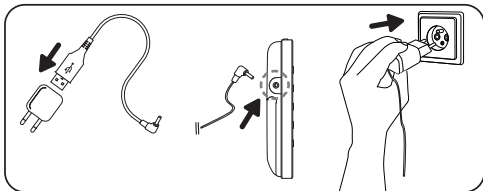

1. Connect the output jack of the USB cable to the jack port (15) of the receiver, making sure that the orientation is correct. Connect the USB cable to a USB plug (not supplied) and insert the plug into the wall socket.

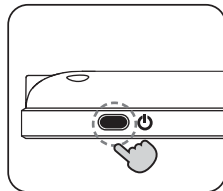

2. To turn on your receiver, press the ON / OFF button on the receiver

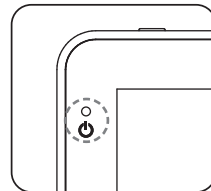

3. The power light will turn green.

N.B. before using the receiver for the first time, charge the battery for at least 3 hours.

Battery status and recharging

- Green: correct battery level.
- Red: battery low.
- Orange: receiver battery empty.
- Flashing green: battery recharging, receiver turned on.

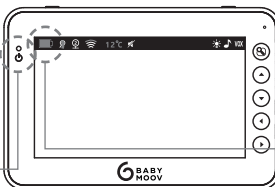

Battery level indicator: flashes when the battery is very low.

Changing the battery

If required or if you need to perform a reboot, unplug the USB cable.

N.B. Remember to disconnect the power adapter once the battery is completely recharged. To extend battery life and make it last longer, do not leave the battery fully flat for long periods of time.

WARNING: ONLY USE THE ORIGINAL BATTERY OR ONE SUPPLIED BY THE DEALER. KEEP THE BATTERY OUT OF REACH OF CHILDREN.

STARTING THE APPLIANCE

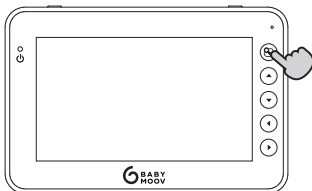

1. Access the main menu .

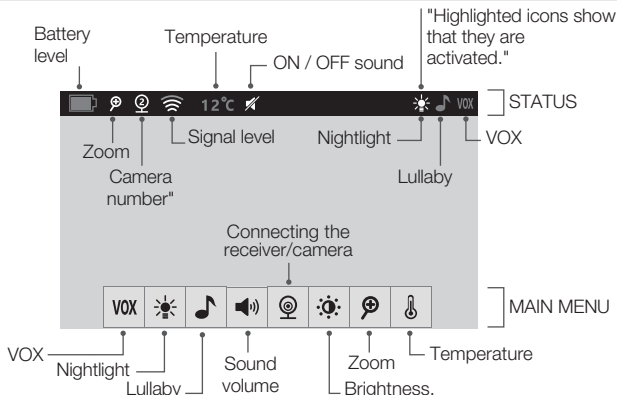

B. USING THE INTERFACE AND MENU

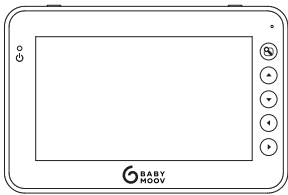

Control the movements of the camera. Press these buttons ◀▶ to rotate ▲▼ and tilt the camera.

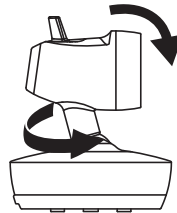

WARNING: The camera turns 360 degrees. It makes a complete revolution and then stops automatically (a safety stop protects the motorization system). To turn the camera in the other direction, use the arrows ◀▶.

CONNECTING THE CAMERA TO THE RECEIVER

A. CONNECTION BETWEEN THE CAMERA AND THE RECEIVER

The connection process (pairing) links the receiver to the camera so that they can communicate without the risk of other appliances (even other Yoo-Moov cameras) interfering with the receiver or receiving your signal.

1. Access the main menu .

2. Select 'Camera'. Use the arrow buttons ◀▶ on the receiver to navigate.

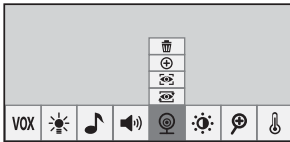

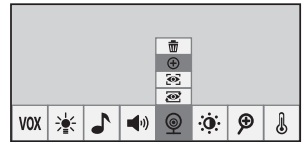

3. Select 'Add camera'. Use the arrow buttons on the receiver to navigate.

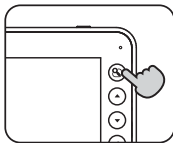

4. Press the  button to confirm.



5. Select . Press the  button to confirm.

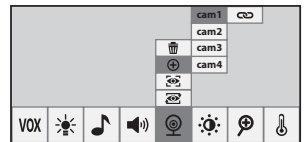

6. Turn on the camera and press for 5 seconds . The button starts to flash and a 'beep' sound means the camera is connected to the receiver.

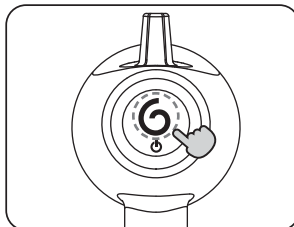

Congratulations! Your camera is now connected!

N.B. You can only connect YOO-Moov cameras to the receiver. If connection fails, delete the camera and repeat steps 1 to 6

B. DISCONNECTING ONE OR MORE CAMERAS

1. Select 'Delete camera'.

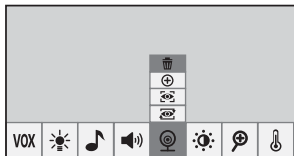

2. Select the camera to be deleted.

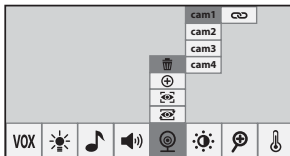

3. Press the  button to confirm.

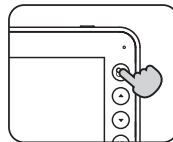



C. EXIT THE MENU

For the following symbols



"Press  to quit the menu or wait until the appliance is inactive for 10 seconds.

About : if you are adding or deleting a camera and want to quit the menu, press the  arrows several times to return to.



Press  to quit the menu or wait until the appliance is inactive for 10 seconds.

RECEIVER OPERATION



Reply to baby' button
"Hold down when you are talking to your baby.

ON/OFF button
"Press quickly to switch on the light and hold longer to switch it off.

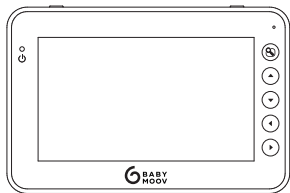

- Access the main menu
- Press the (PICTURE) button to confirm.
- To quit the menu, refer to section C in CONNECTING THE CAMERA TO THE RECEIVER.

Use the arrow buttons on the receiver to navigate.

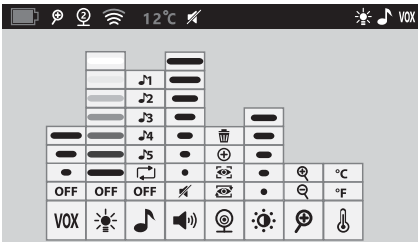

Nightlight. Select the night light colour or start kaleidoscope mode.



lullaby Select to play one of the lullabies from the camera.



Sound volume
Adjust the sound volume on the receiver.



Brightness.
Adjust the brightness of the receiver screen.

VOX Activating and adjusting the VOX sensitivity levels

- Low: The parent unit is activated when your baby makes the slightest noise.
- Medium: The parent unit is activated when your baby makes moderate noise.
- High: The parent unit is activated when your baby makes a loud noise.
- OFF: Switches off VOX mode and the parent unit is permanently switched on."



Zoom



°C

Temperature in Celsius

°F

Temperature in Celsius

WALL MOUNTING KIT

1. Screw the wall mount to the camera base.
2. Angle the wall mount by loosening the screw and then tightening it to set the preferred angle and secure the camera in place

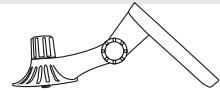

TROUBLESHOOTING TABLE

Problem	Possible causes	Solutions
No sound and no image on the receiver.	<ul style="list-style-type: none"> • The microphone's sensitivity is too low. • The power adapter is not properly connected to the transmitter. • VOX mode active. • Battery empty. 	<ul style="list-style-type: none"> • Increase the receiver volume. • Check the connection. • Press a button to activate the screen. • Charge your receiver.
Continuous transmission.	<ul style="list-style-type: none"> • The VOX mode sensitivity is too high. 	<ul style="list-style-type: none"> • Reduce the sensitivity of the VOX mode (see section 'RECEIVER OPERATION').
Out-of-range alarm permanently activated.	<ul style="list-style-type: none"> • The distance between the camera and the receiver exceeds the range. 	<ul style="list-style-type: none"> • Move the receiver and camera closer together.
The image on the screen is breaking up. The 'signal loss' image is displayed.	<ul style="list-style-type: none"> • The range limits have been reached. • The transmitter or camera is placed next to other electrical appliances. 	<ul style="list-style-type: none"> • Bring the receiver closer to the camera. • Move away any nearby electrical appliances or move the camera away from any source of interference.
The image on the screen freezes or appears in black and white.	<ul style="list-style-type: none"> • The light intensity in baby's bedroom is too low, night vision mode is activated. 	<ul style="list-style-type: none"> • Increase the brightness level in baby's bedroom if you want to switch back to daytime mode.
Range too small.	<ul style="list-style-type: none"> • Walls/partition walls too thick between the camera and receiver. 	<ul style="list-style-type: none"> • Move the camera and receiver.

- Frequency: 2406 MHz ~ 2475 MHz
- Maximum output power. Camera: 18.83 dBm (EIRP)
Receiver: 19.44 dBm (EIRP)
- Nominal input values: 100 – 240 V AC, 50/60 Hz, 0.2 A
- Nominal output values: 5.0 V DC - 1000 mA
- Battery : LI-ION Polymer 3,7 V / 1440 mAh

Manufacturer: E-TEK Electronics Manufactory Ltd.
 Model: ZD5C050100EUDW
 Device version: V02

Wir danken Ihnen, dass Sie sich für unser Babyphon Yoo-Moov entschieden haben. Bitte lesen Sie diese Bedienungsanleitung sorgfältig durch, um Ihr Gerät bestmöglich zu nutzen und ihm eine optimale Lebensdauer zu garantieren. Sollten Sie allerdings einen Mangel feststellen oder auf ein Problem stoßen, setzen Sie sich bitte mit unserem Kundendienst in Verbindung.

DIE WICHTIGSTEN FUNKTIONEN

- Technologie 2,4 GHz digital FHSS.
- Reichweite 300 m im offenen Raum. Die auf der Packung angegebenen Reichweiten wurden im offenen Raum gemessen. Die angegebene Reichweite muss durch 3 geteilt werden, um eine geschätzte Reichweite in realer Umgebung (mit Wänden...) zu erhalten.
- Farbdisplay 4,3" screen
- Automatische Nachtsicht für bessere Sicht in der Dunkelheit.
- Fernsteuerung der Kamera, um einen Blick auf Ihr schlafendes Kind zu werfen.
- Talk Back-Funktion, um mit dem Kind zu sprechen.
- Zoom-Funktion (x2).
- Alarm außer Reichweite.
- Batteriestandsanzeige.
- Anschlussmöglichkeit für bis zu 4 Kameras.
- Schwenkbare Kamera.
- Nachtlicht- und Spieluhr-Funktion (bis 5 Melodien).
- VOX-Funktion.
- Empfangsgerät mit wiederaufladbarem Lithium-Akku.
- Akustische Alarme wenn außer Reichweite und bei schwacher Batterie.
- Kamera mit Motor: Die Kamerabewegungen (Neigung und Drehung) können mit dem Empfänger gesteuert werden
- Temperaturanzeige der Schlafraumtemperatur auf dem Display

WARNHINWEISE

- Das Babyphon Yoo-Moov darf nicht als ein medizinisches Gerät betrachtet werden. Zusätzlich zur Verwendung des Babyphons Yoo-Moov wird dringend empfohlen, Ihr Baby in regelmäßigen Zeitabständen und unmittelbar von einem Erwachsenen überwachen zu lassen.
- Frühgeborene Babys und Kinder, die als gefährdet eingestuft sind, müssen von einem Kinderarzt oder anderem medizinischen Personal betreut werden.
- Entfernen Sie sich nie von Ihrem Kind, indem Sie die Wohnung verlassen, auch nicht für einen kurzen Augenblick.
- Außerhalb der Reichweite von Kindern aufstellen.
- Benutzen Sie das Babyphon Yoo-Moov nicht in der Nähe einer Wasserquelle (Bad, Spüle).
- Das Gerät darf keinen Tropfen oder Spritzern ausgesetzt werden, und kein Gegenstand, der eine Flüssigkeit enthält, wie zum Beispiel eine Blumenvase, darf auf das Gerät gestellt werden.
- Verwenden Sie für den Empfänger immer die vom Hersteller mitgelieferte Batterie (Akku): Wenn die Batterie beschädigt ist, kontaktieren Sie bitte unseren Kundendienst.
- Für einen optimalen Betrieb Ihres Babyphons Yoo-Moov und um jede Interferenz auszuschließen, empfehlen wir Ihnen, kein anderes Elektrogerät an derselben Steckdose wie das Babyphon anzuschließen (benutzen Sie keinen Mehrfachstecker).
- Es besteht Explosionsgefahr, wenn die Batterie nicht korrekt ersetzt wird. Ersetzen Sie die Batterie nur durch die gleiche Batterie oder einen gleichwertigen Batterietyp, der der vom Hersteller gelieferten Batterie entspricht.
- Die Batterien (Batteriefach oder eingesetzte Batterien) dürfen keiner übermäßigen Hitze wie Sonneneinstrahlung, Feuer oder einer anderen Wärmequelle ausgesetzt werden.
- Die Netzteile und Stecker (USB-Port) müssen zugänglich und bei Gefahr leicht auszustechen sein.
- Dieses Gerät muss mit einem Abstand von mindestens 20 cm zwischen dem Sender und Ihrem Körper aufgestellt und benutzt werden.
- Bewahren Sie das Handbuch für den späteren Gebrauch auf.
- Die Installation der Kamera muss von einem Erwachsenen ausgeführt werden.
- Dieses Produkt ist kein Spielzeug. Lassen Sie Kinder nicht damit spielen.
- Legen Sie die Kamera und die Kabel nicht in das Kinderbett oder in Reichweite des Kindes.
- Bewahren Sie die Kabel außerhalb der Reichweite von Kindern auf.
- Das Produkt ist nicht zu verwenden, wenn Bauteile defekt sind oder fehlen.

DIE BATTERIE WEDER HITZE NOCH WASSER AUSSETZEN, DIE BATTERIE NICHT DURCHBOHREN UND NICHT VERSUCHEN, SIE AUSEINANDERZUNEHMEN: EXPLOSIONSGEFAHR.

SICHERHEITSHINWEISE

- Benutzen Sie nur die mitgelieferten Netzteile. Bei der Benutzung von anderen Netzadaptern könnte das Babyphon beschädigt werden.
- Wenn das Babyphon über einen längeren Zeitraum nicht benutzt wird, entfernen Sie die Batterie des Empfängers, um eine Beschädigung durch auslaufende Batterien auszuschließen.
- Ziehen Sie das Netzteil aus der Wandsteckdose, wenn Sie das Babyphon nicht benutzen.
- Das Babyphon funktioniert am besten im Temperaturbereich zwischen 0 °C und + 40 °C.
- Setzen Sie das Babyphon nicht über einen längeren Zeitraum direkter Sonneneinstrahlung aus und stellen Sie es nicht in der

Nähe einer Wärmequelle, in einem feuchten oder sehr staubigen Raum auf.

- Bauen Sie das Gerät nicht auseinander: Es enthält keine Teile, die separat wiederverwendet werden könnten.
- Elektrische und elektronische Altgeräte müssen getrennt entsorgt werden. Elektrische und elektronische Altgeräte nicht in den allgemeinen Hausmüll werfen, sondern über die Mülltrennung entsorgen.



Dieses Symbol weist in der ganzen Europäischen Union darauf hin, dass dieses Produkt nicht in den Müllmeier geworfen oder mit Hausmüll vermischt werden darf, sondern über die Mülltrennung entsorgt werden muss.

STANDARDZUBEHÖR

- a. Kamera
- b. Empfänger
- c. Wandbehäng

- d. Wiederaufladbarer Lithium-Polymer-Akku 1440 mAh

- e. USB Kabel
- f. Benutzerhandbuch



a



b

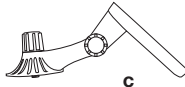

c

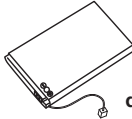

d

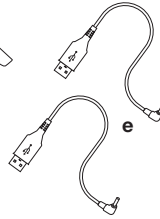

e



f

BEDIENELEMENTE

KAMERA

1. Mikrofon
2. Nachtlicht
3. ON/OFF-Taste und Pairing-Taste
4. Jack-Anschluss für die Stromversorgung
5. Helligkeitssensor
6. Sockel mit Motor

EMPFÄNGER

7. ON/OFF-Taste (Ein-Aus)
8. Taste „Talk Back“
9. Taste „Menü“
10. Pfeiltasten der Kamera
11. LED: Grün: der Empfänger ist eingeschaltet, Rot: der Empfänger lädt gerade

12. LCD Touchscreen
13. Lautsprecher
14. Batteriefach für Lithium-Akku
15. Jack-Anschluss für die Stromversorgung
16. Sockel für stabilen Stand

AUFSTELLEN DES GERÄTS

Stellen Sie die Kamera auf einer ebenen Oberfläche in etwa 1 bis 2,50 m Entfernung zum Kopf des Kindes auf. Richten Sie das Kameraobjektiv und das Mikrofon zum Kind hin aus.

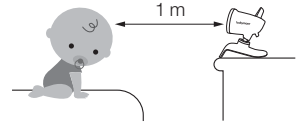

INBETRIEBNAHME

Sie können die enthaltenen USB-Kabel oder ein Netzteil 5V DC/1000 mA benutzen.

A. KAMERA

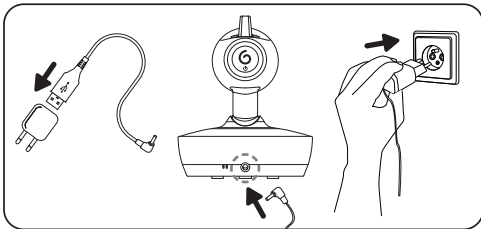

1. Verbinden Sie die Ausgangsbuchse des USB-Kabels mit dem Jack-Anschluss (4) der Kamera und vergewissern Sie sich, dass die Ausrichtung korrekt ist.

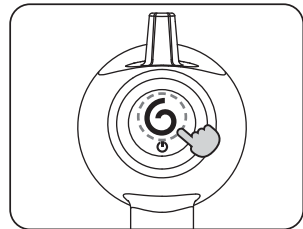

2. Stecken Sie das USB-Kabel in einen USB-Stecker (nicht enthalten) und schließen Sie dann beides an einer Wandsteckdose an.

B. EMPFÄNGER

Der wiederaufladbare Lithium-Akku 1440mAh ist bereits im Empfänger eingesetzt.

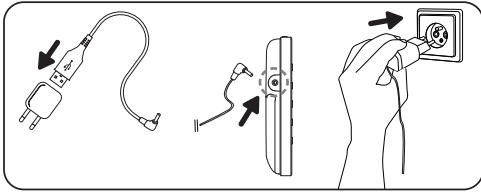

1. Verbinden Sie die Ausgangsbuchse des USB-Kabels mit dem Jack-Anschluss (15) des Empfängers, achten Sie dabei auf die korrekte Ausrichtung. Stecken Sie das USB-Kabel in einen USB-Stecker (nicht enthalten) und schließen Sie dann beides an einer Wandsteckdose an.

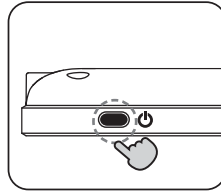

2. Um den Receiver einzuschalten, drücken Sie die ON / OFF-Taste am Receiver.

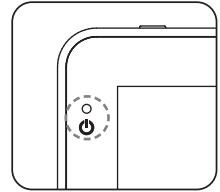

3. Die Betriebsanzeige schaltet dann auf grün.

Hinweis : Vor der ersten Benutzung des Empfängers sollte der Akku mindestens 3 Stunden lang aufgeladen worden sein.

Batteriestand und Wiederaufladen

- Grün: Die Batterieladung ist ausreichend.
- Rot: Die Batterie ist schwach.
- Orange: Die Batterie wird geladen, der Empfänger ist ausgeschaltet.
- Grün blinkend: Die Batterie wird geladen, der Empfänger ist eingeschaltet.

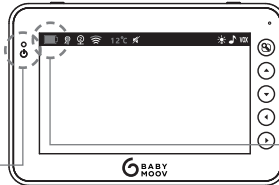

Die Batteriestandsanzeige blinkt, wenn die Batterie sehr schwach ist.

Batterie laden

Falls erforderlich und um einen Neustart auszuführen, ziehen Sie den Netzstecker und öffnen das Batteriefach mit einem Flachkopf-Schraubenzieher, um die Batterie zu wechseln.

Hinweis : Vergessen Sie nicht, den Netzstecker zu ziehen, nachdem die Batterie vollständig aufgeladen wurde. Für eine längere Batterielebensdauer und eine längere Akkulaufzeit, sollten Sie den Akku nicht zu lange entladen lassen.

WARNHINWEIS: VERWENDEN SIE NUR DIE ORIGINALBATTERIE ODER EINE VOM HÄNDLER GELIEFERTE BATTERIE. DIE BATTERIE AUSSERHALB DER REICHWEITE VON KINDERN AUFBEWAHREN

INBETRIEBNAHME DES GERÄTS

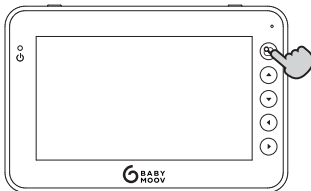

1. Das Hauptmenü aufrufen

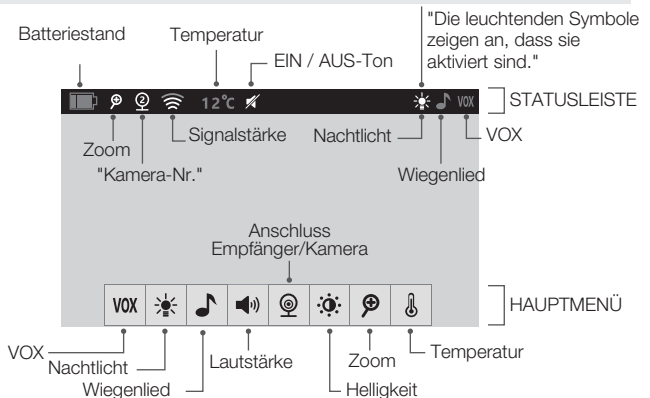

B. BENUTZUNG VON DISPLAY UND MENÜ

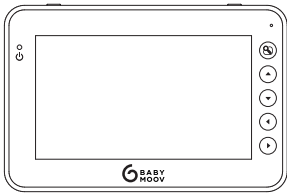

Kontrollieren Sie die Bewegungen der Kamera. Drücken Sie diese Tasten, um die Kamera zu drehen und zu neigen. ▲ ▼

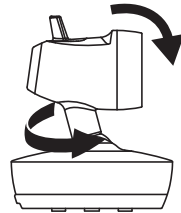

⚠ ACHTUNG: Die Kamera dreht sich um 360°. Sie vollzieht eine vollständige Drehung und stoppt dann (Sicherheitsanschlag schützt das Motorsystem). Benutzen Sie die Pfeiltasten, um die Kamera nun in die andere Richtung zu bewegen ◀▶.

VERBINDUNG DER KAMERA MIT DEM EMPFÄNGER HERSTELLEN

A. VERBINDUNG ZWISCHEN DER KAMERA UND DEM EMPFÄNGER HERSTELLEN

Mit dem Verbindungsprozess (Pairing) wird der Empfänger mit der Kamera verbunden, so dass sie kommunizieren, ohne dass andere Geräte (auch keine anderen Yoo-Feel-Kameras) mit dem Empfänger interferieren oder ihr Signal empfangen können.

1. Das Hauptmenü aufrufen

2. Wählen sie die Rubrik "Kamera".

Benutzen Sie die Pfeiltasten am Empfänger zum Navigieren. ◀▶

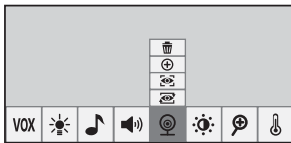

3. Wählen Sie den Abschnitt "Kamera hinzufügen".
"Benutzen Sie die Pfeiltasten am Empfänger zum Navigieren ◀▶.

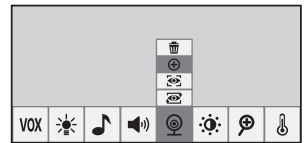

4. Drücken Sie die Taste , um zu bestätigen.

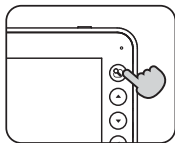

5. Wählen Sie **cam1**.
"Drücken Sie die Taste , um zu bestätigen."

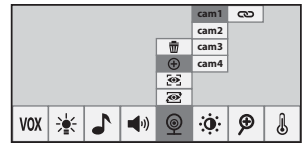

6. Schalten sie die Kamera ein und drücken Sie 5 sec . Die Taste beginnt zu blinken und der Piepton zeigt an, dass die Kamera mit dem Empfänger verbunden ist.

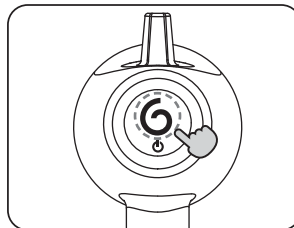

Bravo! Ihre Kamera ist verbunden!

Hinweis : Sie können nur YOO FEEL-Kameras mit dem Empfänger verbinden. Wenn die Verbindung scheitert, löschen Sie die Kamera und wiederholen die Schritte 1 bis 6

B. EINE KAMERA ODER MEHRERE KAMERAS TRENNEN

1. Wählen Sie „Kamera löschen“.

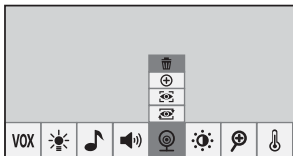

2. Wählen Sie die zu löschende Kamera.

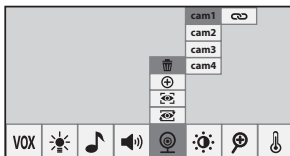

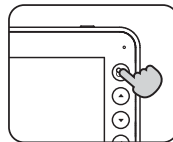

3. Drücken Sie die Taste , um zu bestätigen.

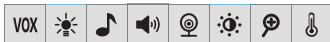

C. VERLASSE DAS MENÜ

Für alle diese Symbole :



Drücken Sie auf , um das Menü zu verlassen oder warten Sie 10 Sekunden ohne Aktivität.

Zum Symbol  : Wenn Sie gerade eine Kamera hinzufügen oder entfernen und das Menü verlassen möchten, müssen Sie die Pfeiltasten mehrmals drücken, um zu   zurückzukehren.



Drücken Sie auf , um das Menü zu verlassen, oder warten Sie 10 Sekunden ohne Aktivität.

BETRIEB DES EMPFÄNGERS

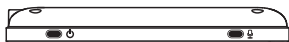

Taste „Talk Back“

"Halten Sie die Taste gedrückt, während Sie mit dem Kind sprechen.

ON/OFF-Taste (Ein-Aus)

"Drücken Sie kurz, um einzuschalten, und länger, um auszuschalten.

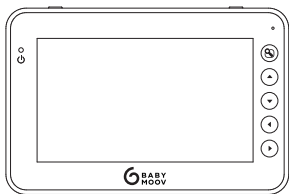

a. Das Hauptmenü aufrufen

b. Drücken Sie die Taste, um zu bestätigen.

c. Zum Verlassen des Menüs schlagen Sie in Abschnitt C unter „VERBINDUNG DER KAMERA MIT DEM EMPFÄNGER HERSTELLEN“ nach.

"Benutzen Sie die Pfeiltasten am Empfänger zum Navigieren.

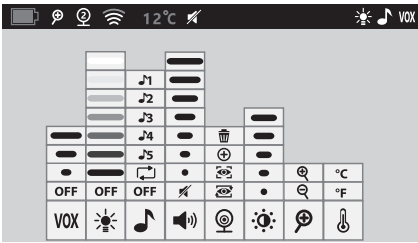

Nachtlicht. Wählen Sie die Farbe des Nachtlichts oder starten Sie den Kaleidoskop-Modus.



Wiegenlied. Wählen Sie die Schlaflieder, die von der Kamera gesendet werden, und starten Sie ein Schlaflied.



Lautstärke
Stellen Sie die Lautstärke am Empfänger ein.



Helligkeit.
Stellen Sie die Helligkeit des Displays am Empfänger ein.

VOX

Aktivierung und Anpassung der Sensibilität des VOX-Modus



Leise: Leise Geräusche des Kindes genügen, um die Elterneinheit zu aktivieren.
Mittel: Das Kind gibt deutlich vernehmbare Laute von sich, um die Elterneinheit zu aktivieren.
Laut: Das Kind muss sehr laut sein, um die Elterneinheit zu aktivieren.
OFF: Der VOX-Modus ist ausgeschaltet und die Elterneinheit ist ständig eingeschaltet."



Zoom



Temperatur in Grad Celsius

Temperatur in Grad Fahrenheit

WANDBEHANG

- Schrauben Sie den Wandhalter am Sockel der Kamera an.
- Stellen Sie den Winkel des Wandhalters ein, indem Sie die Schraube lösen. Dann ziehen Sie die Schraube wieder fest, um den gewählten Winkel festzustellen und die Kamera zu sichern..

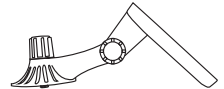

FEHLERDIAGNOSE

Störung	Mögliche Ursachen	Lösungen
Kein Ton, kein Bild auf dem Empfänger.	<ul style="list-style-type: none"> • Die Empfindlichkeit des Mikrofons ist zu niedrig. • Das Netzteil ist nicht richtig an den Sender angeschlossen. • VOX-Modus aktiviert. • Batterie leer. 	<ul style="list-style-type: none"> • Erhöhen Sie die Lautstärke des Empfängers. • Überprüfen Sie den Anschluss. • Drücken Sie eine Taste, um das Display zu aktivieren. • Laden Sie den Empfänger auf.
Ständige Übertragung.	<ul style="list-style-type: none"> • Die Empfindlichkeit des VOX-Modus ist zu hoch. 	<ul style="list-style-type: none"> • Verringern Sie die Empfindlichkeit des VOX-Modus (siehe Rubrik „BETRIEB DES EMPFÄNGERS“).
Der Alarm „außerhalb des Sendebereichs“ ist ständig aktiviert.	<ul style="list-style-type: none"> • Der Abstand zwischen der Kamera und dem Empfänger übersteigt den Sendebereich. 	<ul style="list-style-type: none"> • Stellen Sie den Empfänger und die Kamera näher zusammen.
Das Bild auf dem Display ist nicht homogen. Das Bild „Signalverlust“ wird angezeigt.	<ul style="list-style-type: none"> • Die Grenzen des Sendebereichs sind erreicht. • Der Sender oder die Kamera befinden sich neben anderen Elektrogeräten. 	<ul style="list-style-type: none"> • Stellen Sie den Empfänger und die Kamera näher zusammen. • Stellen Sie die Elektrogeräte oder die Kamera weiter weg, um sie von der Störquelle zu entfernen.
Das Bild auf dem Bildschirm friert ein oder wird schwarz-weiß angezeigt.	<ul style="list-style-type: none"> • Die Lichtintensität im Kinderzimmer ist zu niedrig, der Nachtsicht-Modus ist aktiviert. 	<ul style="list-style-type: none"> • Erhöhen Sie die Helligkeit im Kinderzimmer, wenn Sie in den Tag-Modus zurückschalten möchten.
Sendebereich zu klein.	<ul style="list-style-type: none"> • Die Wand/Mauer zwischen Kamera und Empfänger ist zu dick. 	<ul style="list-style-type: none"> • Stellen Sie die Kamera und den Sender an einem anderen Ort auf.

- Frequenz: 2406 MHz ~ 2475 MHz
- Max. Ausgangsleistung, Kamera: 18.83 dBm (EIRP)
Empfänger: 19.44 dBm (EIRP)
- Eingangsnennwerte: 100 – 240 VAC, 50/60 Hz, 0.2 A
- Ausgangsnennwerte: 5.0 VDC - 1.000 mA
- Battery : LI-ION Polymer 3,7 V / 1440 mAh

Hersteller: E-TEK Electronics Manufactory Ltd.
 Modell: ZD5C050100EUDW
 Geräteversion: V02

DE

Wij danken u dat u onze Yoo-Moov babyfoon gekozen heeft. Wij nodigen u uit deze gebruikshandleiding aandachtig door te lezen om uw apparaat op de beste wijze te gebruiken en dit van een optimale levensduur te verzekeren. Indien u echter een gebrek constateert of een willekeurig probleem ontmoet, neem dan contact op met onze consumentendienst.

BELANGRIJKSTE FUNCTIES

- Technologie 2.4 GHz digital FHSS.
- Bereik van 300 m in een open ruimte. De op de verpakking vermelde waarden betreffen metingen in een vrij veld. Het vermelde bereik moet door 3 gedeeld worden om bij benadering het bereik in het werkelijke veld te verkrijgen (aanwezige muren, enz.).
- Kleurenscherm 4.3".
- Automatisch nachtzicht voor een betere zichtbaarheid in het donker.
- Controle op afstand van de camera om uw baby tijdens zijn slaap te kunnen zien.
- Walkietalkiefunctie, om tegen uw baby te praten.
- Zoomfunctie (x2).
- Alarm buiten bereik.
- Niveaoverklikker van de accu.
- Mogelijkheid tot 4 camera's aan te sluiten.
- Instelbare camera.
- Functie nachtlampje en slaapliedjes (tot 5 melodieën).
- VOX-functie
- De ontvanger is voorzien van een oplaadbare Lithium-accu.
- Geluidsalarmen buiten bereik en accu bijna leeg.
- Gemotoriseerde camera: mogelijkheid om vanuit de ontvanger de bewegingen van de camera te controleren (schuine stand en rotatie)
- Indicator voor de temperatuur in de babykamer op het scherm

WAARSCHUWINGEN

- De Yoo-Moov babyfoon moet niet beschouwd worden als een medisch apparaat. Buiten het gebruik van de Yoo-Moov babyfoon is het van harte aan te bevelen om uw baby regelmatig rechtstreeks door een volwassene te laten controleren.
- Te vroeg geboren baby's en als risicovol beschouwde kinderen moeten gecontroleerd worden door uw kinderarts of ander gezondheidspersoneel.
- Verlaat nooit uw huis als u kind zich daar bevindt, ook niet voor een kort moment.
- Niet binnen het bereik van kinderen laten.
- De Yoo-Moov babyfoon niet in de buurt van een waterbron (badkamer, gootsteen) gebruiken.
- Het apparaat mag niet blootgesteld worden aan lekkende vloeistof of spatten; voorwerpen die vloeistoffen bevatten (bv. vazen) mogen niet op het apparaat worden gezet.
- Gebruik altijd de door de fabrikant meegeleverde accu van de ontvanger; als de accu beschadigd is, neem dan contact op met onze servicedienst.
- Voor een optimaal gebruik van uw Yoo-Moov babyfoon en om storingen te beperken, raden wij u aan geen andere elektrische apparatuur aan te sluiten op hetzelfde stopcontact als uw Yoo-Moov babyfoon (gebruik geen contactdoos met meerdere stopcontacten).
- Gevaar van explosie indien de accu onjuist wordt vervangen. Uitsluitend vervangen door dezelfde accu of een accu van hetzelfde type, geleverd door de fabrikant.
- De accu's (het accucompartiment of de gemonteerde accu's) mogen niet blootgesteld worden aan overmatige hitte, zoals direct zonlicht, vuur of enige andere warmtebron.
- De adapters of stekkers (USB-baby) moeten toegankelijk en in geval van gevaar eenvoudig los te maken zijn.
- Deze apparatuur moet zodanig geïnstalleerd en gebruikt worden, dat er minstens 20 cm afstand is tussen de golfzender en uw lichaam.
- Bewaar de handleiding voor toekomstig gebruik.
- De installatie moet door een volwassene worden uitgevoerd.
- Dit product is geen speelgoed. Laat kinderen hier niet mee spelen.
- Plaats de camera of de snoeren niet in de wieg of binnen het bereik van uw baby.
- Houd de snoeren buiten het bereik van kinderen.
- Het product niet gebruiken als bepaalde elementen kapot zijn of ontbreken.

DE ACCU NIET BLOOTSTELLEN AAN HITTE OF WATER, DE ACCU NIET DOORBOREN OF TRACHTEN DEZE TE DEMONTEREN: ONTPLOFFINGSGEVAAR.

VOORZORGEN BIJ GEBRUIK

- Gebruik uitsluitend de meegeleverde netadapters. Door het gebruik van andere adapters zou de babyfoon kunnen beschadigen.
- Wanneer u de babyfoon lange tijd niet zult gebruiken, haal de accu dan uit de ontvanger om schade als gevolg van een lekkende accu te vermijden.
- Haal de netadapter uit de wandcontactdoos wanneer u de babyfoon niet gebruikt.
- De babyfoon werkt het beste bij een temperatuur tussen - 0 °C en + 40 °C.
- Stel de babyfoon niet gedurende langere tijd bloot aan rechtstreekse zonnestralen en plaats hem niet in de buurt van een warmtebron of in een vochtig of zeer stoffig vertrek.
- Demonteer het apparaat niet: dit bevat geen onderdelen die apart gebruikt kunnen worden.
- Elektrische en elektronische apparatuur moeten gescheiden ingezameld worden voor afvalverwerking. Werp elektrisch en elektronisch afval niet weg met ongesorteerd gemeentefaal, maar doe aan gescheiden inzameling.



Dit symbool geeft in de Europese Unie aan dat dit product niet mag worden weggegooid in een vuilnisbak of gemengd mag worden met huisvuil, maar gescheiden ingezameld moet worden.

STANDAARD ACCESSOIRES

- a. Camera
- b. Ontvanger
- c. muur hangen

- c. Opladbare Lithium-Polymeer accu 1440 mAh

- e. USB-kabel
- f. Gebruikshandleiding



a



b



c

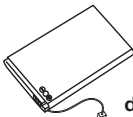

d

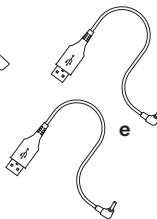

e



f

BEDIENINGSELEMENTEN

CAMERA

1. microfoon
2. Nachtluchtje
3. Knop ON/OFF en pairing
4. Jack-poort voeding
5. Lichtdetector
6. Gemotoriseerd voetstuk

ONTVANGER

7. Knop ON/OFF
8. Knop "Talk Back"
9. Menuknop
10. "Pijl"-toetsen voor het richten van de camera
11. LED: groen: de ontvanger staat

aan, rood: de ontvanger is aan het opladen

12. LCD aanraakscherm
13. Luidspreker
14. Compartiment lithiumaccu
15. Jack-poort voeding
16. Voetje voor stabiliteit

INSTALLATIE VAN HET APPARAAT

Plaats de camera op een vlakke ondergrond en op een afstand tussen 1 m en 2,50 m van het hoofdje van uw baby. Richt het objectief van de camera en de microfoon op uw baby.

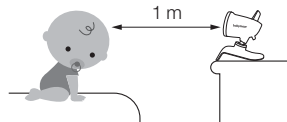

INGEBRUIKNAME

U kunt de meegeleverde USB-kabels of een netadapter 5V DC/1000 mA gebruiken.

A. CAMERA

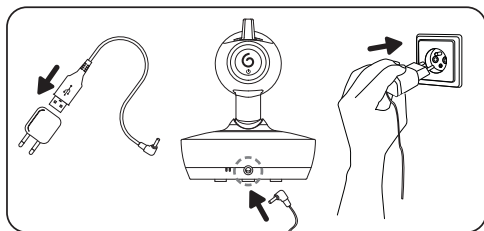

1. Sluit de uitgangsaansluiting van de USB-kabel aan op de jack-poort (4) van de camera en zorg ervoor dat de richting correct is.

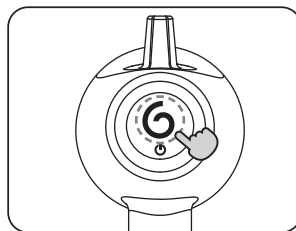

2. Steek de USB-kabel in een USB-aansluiting (niet meegeleverd) en steek het geheel in een wandcontactdoos.

B. ONTVANGER

De oplaadbare accu 1440 mAh Li is reeds in de ontvanger geïnstalleerd.

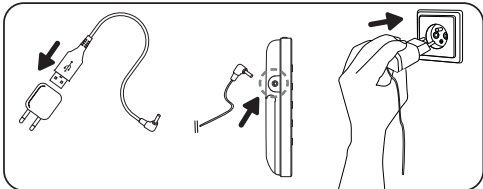

1. Sluit de uitgangsaansluiting van de USB-kabel aan op de jack-poort (15) van de ontvanger en zorg ervoor dat de richting correct is. Steek de USB-kabel in een USB-aansluiting (niet meegeleverd) en steek het geheel in een wandcontactdoos.

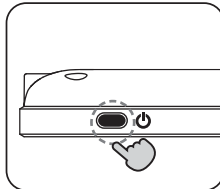

2. Om uw ontvanger in te schakelen, drukt u op de AAN / UIT-knop op de ontvanger.

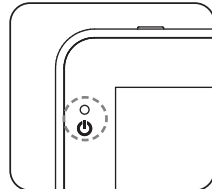

3. Het lampje van de stroomvoorziening zal groen worden.

N.B. : laad voor het eerste gebruik van de ontvanger de accu gedurende minstens 3 uur op.

Toestand en opladen van de accu

- Groen: laadniveau accu is correct.
- Rood: accu bijna leeg.
- Oranje: opladen van de accu, ontvanger staat uit.
- Knippert groen: opladen van de accu, ontvanger staat aan.

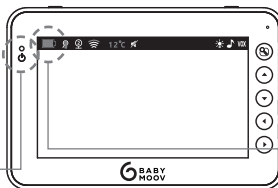

Niveauperklikker van de accu, knippert wanneer de accu bijna leeg is.

Vervangen van de accu

Indien nodig en voor het uitvoeren van een reboot moet u de adapter uit het stopcontact halen en het accucompartiment met een platte schroevendraaier openen om de accu te vervangen.

N.B. : vergeet niet de netadapter uit het stopcontact te halen wanneer de accu eenmaal volledig is opgeladen. Voor een langere levensduur van de accu en een grotere autonomie moet u deze niet te veel laten ontladen.

WAARSCHUWING: GEBRUIK UITSLUITEND DE ORIGINELE ACCU OF EEN DOOR DE DETAILHANDELAAR GELEVERD EXEMPLAAR. HOUD DE ACCU BUITEN HET BEREIK VAN KINDEREN.

INGEBRUIKNAME VAN HET APPARAAT

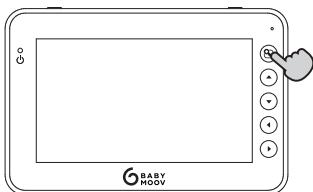

1. Das Hauptmenü aufrufen ☰.

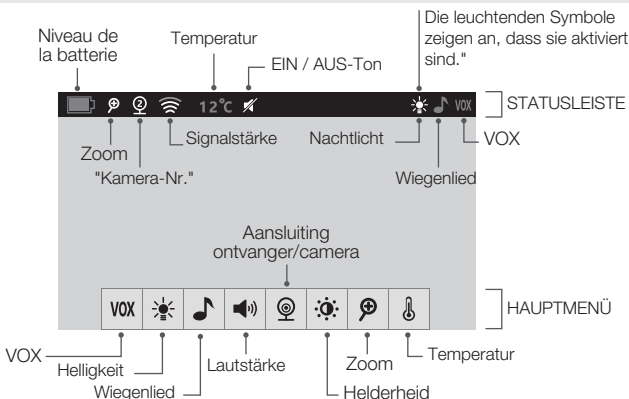

B. GEBRUIK VAN DE INTERFACE EN VAN HET MENU

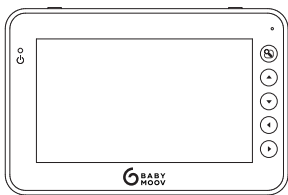

Bestuur de bewegingen van de camera. Druk op deze knoppen om de camera te draaien en te kantelen. ▲ ▼

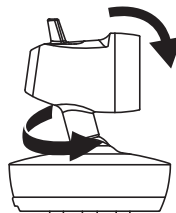

! LET OP: De camera draait 360°. Deze draait volledig rond en stopt daarna (veiligheidsaanslag om het motorsysteem te beschermen). Gebruik de pijlen om de andere kant op te draaien ◀▶.

VAN DE CAMERA OP DE ONTVANGER

A. AANSLUITING TUSSEN DE CAMERA EN DE ONTVANGER

D.m.v. het verbindingproces (pairing) kan de ontvanger zodanig verbonden worden met de camera, dat deze met elkaar communiceren zonder dat andere apparaten (zelfs andere Yoo-Moov camera's) de ontvanger kunnen storen of uw signaal kunnen ontvangen.

1. Ga naar het hoofdmenu .

2. Selecteer de categorie "Camera". Gebruik de pijltoetsen op de ontvanger om te scrollen. ◀▶ -

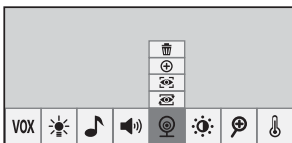

3. Selecteer het gedeelte "camera toevoegen". Gebruik de pijltoetsen op de ontvanger om te scrollen. ▲ ▼

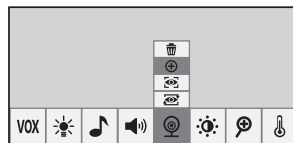

4. Druk op de knop  om te valideren.

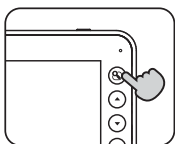

5. Kies **cam1**. Druk op de knop  om te valideren.

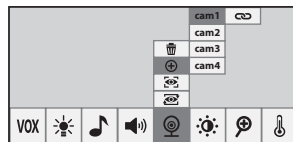

6. Schakel de camera in en houd deze 5 seconden ingedrukt . De knop begint te knipperen en de pieptoon geeft aan dat de camera is aangesloten op de ontvanger.

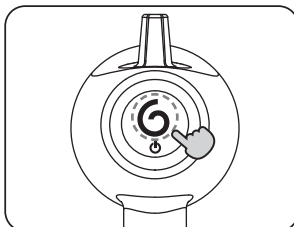

Gefeliciteerd! Uw camera is aangesloten!

N.B. : u kunt uitsluitend YOO-Moov camera's aansluiten op de ontvanger. Als het aansluiten niet lukt, verwijder de camera dan en voer opnieuw de stappen 1 t/m 6 uit.

B. EEN OF MEERDERE CAMERA'S LOSMAKEN

1. Selecteer "Camera verwijderen".

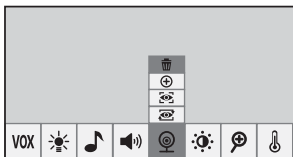

2. Selecteer de te verwijderen camera.

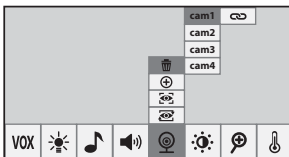

3. Druk op de knop  om te valideren.

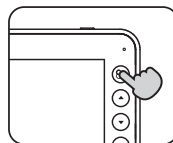

C. VERLAAT HET MENU

Voor al deze iconen:



Druk op  om het Menu te verlaten of wacht 10 seconden zonder activiteit.

"De icoon  : als u bezig bent een camera toe te voegen of te verwijderen en u het Menu wilt verlaten, dan moet u meerdere keren op de pijlen drukken om terug te keren naar  .



Druk op  om het Menu te verlaten of wacht 10 seconden zonder activiteit.

WERKING VAN DE ONTVANGER

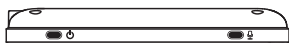

Taste „Talk Back“

"Halten Sie die Taste gedrückt, während Sie mit dem Kind sprechen.

ON/OFF-Taste (Ein-Aus)

"Drücken Sie kurz, um einzuschalten, und länger, um auszuschalten.

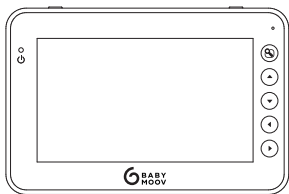

a. Das Hauptmenü aufrufen

b. Drücken Sie die Taste, um zu bestätigen.

c. Zum Verlassen des Menüs schlagen Sie in Abschnitt C unter „VERBINDUNG DER KAMERA MIT DEM EMPFÄNGER HERSTELLEN“ nach.

"Benutzen Sie die Pfeiltasten am Empfänger zum Navigieren.

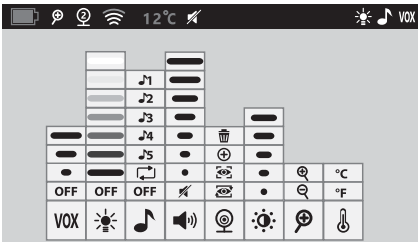

Nachtlichtje. Selecteer de kleur van het nachtlampje of start de caleidoscoopmodus.



Slaapliedje. Selecteer en start de slaapliedjes die door de camera uitgezonden worden.



Geluidsvolume.
Pas het volume van het geluid aan op de ontvanger.



Helderheid.
Pas de lichtsterkte van het scherm van de ontvanger aan.

VOX Activering en aanpassing van de gevoeligheid van de VOX-modus

- Stil: Baby maakt een beetje geluid en activeert de ouder-unit.
- Gemiddeld: Baby maakt meer geluid en activeert de ouder-unit.
- Hard: Baby maakt veel geluid en activeert de ouder-unit.
- OFF: De VOX-modus is uitgeschakeld en de ouder-unit is permanent ingeschakeld."



Zoom



°C

Temperatuur in Celsius

°F

Temperatuur in Fahrenheit

MUUR HANGEN

1. Schroef de muurhaak vast op het voetstuk van de camera.
2. Stel de hoek van de muurhaak in door de schroef los te draaien en draai deze weer vast om de gekozen hoek vast te zetten en de camera te beveiligen.

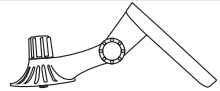

NL

DIAGNOSETABEL PROBLEMEN

Probleem	Mogelijke oorzaken	Oplossingen
Geen enkel geluid, geen enkel beeld op de ontvanger.	<ul style="list-style-type: none"> • De gevoeligheid van de microfoon is te laag. • De netadapter is niet goed aangesloten op de zender. • VOX-modus geactiveerd. • Accu leeg. 	<ul style="list-style-type: none"> • Verhoog het volume van de ontvanger. • Controleer of de stekker goed in het stopcontact zit. • Druk op een knop om het scherm aan te zetten. • Laad uw ontvanger op.
Permanente overdracht.	<ul style="list-style-type: none"> • De gevoeligheid van de VOX-modus is te hoog. 	<ul style="list-style-type: none"> • Verlaag de gevoeligheid van de VOX-modus (zie de rubriek "WERKING VAN DE ONTVANGER").
Alarm buiten bereik permanent geactiveerd.	<ul style="list-style-type: none"> • De afstand tussen de camera en de ontvanger overschrijdt het werkingsgebied. 	<ul style="list-style-type: none"> • Zet de ontvanger dichterbij de camera.
Het beeld van het scherm is niet homogeen. Het beeld "signaal verloren" wordt weergegeven.	<ul style="list-style-type: none"> • De grenzen van het werkingsgebied zijn bereikt. • De zender of de camera bevindt zich in de buurt van andere elektrische apparaten. 	<ul style="list-style-type: none"> • Zet de ontvanger dichterbij de camera. • Zet de elektrische apparaten of de camera verder weg om deze van de interferentiebron te verwijderen.
Het beeld van het scherm bevroest of wordt in zwart-wit weergegeven.	<ul style="list-style-type: none"> • Er is te weinig licht in de babykamer, de modus nachtzicht is ingeschakeld. 	<ul style="list-style-type: none"> • Zorg voor meer licht in de babykamer als u wilt overgaan op de dagmodus.
Te klein werkingsgebied.	<ul style="list-style-type: none"> • Wand / muren tussen de camera en de ontvanger te dik. 	<ul style="list-style-type: none"> • Verplaats de camera en de ontvanger.

- Frequentie: 2406 MHz – 2475 MHz
- Max. uitgangsspanning, Camera: 18,83 dBm (EIRP)
Ontvanger: 19,44 dBm (EIRP)
- Nominale ingangswaarden: 100 – 240 VAC, 50/60 Hz, 0,2 A
- Nominale uitgangswaarden: 5,0 VDC - 1 000 mA
- Battery : LI-ION Polymer 3,7 V / 1440 mAh

Fabrikant: E-TEK Electronics Manufactory Ltd.
 Model: ZD5C050100EUDW
 Hardwareversie: V02

Gracias por el elegir el vigilabebés Yoo-Moov. Le recomendamos que lea atentamente estas instrucciones de uso para que pueda sacar el máximo provecho del aparato y garantizar su máxima vida útil. No obstante, si observa algún fallo o encuentra cualquier problema, póngase en contacto con nuestro servicio de atención al cliente.

FUNCIONES PRINCIPALES

- Tecnología digital FHSS de 2,4 GHz.
- Alcance de 300 m en espacios abiertos. Los alcances indicados en el pack se han medido al aire libre. Para obtener una estimación del alcance real (presencia de paredes, etc.), hay que dividir entre 3 el alcance indicado.
- Pantalla a color de 4,3 pulgadas
- Visión nocturna automática para mejorar la visibilidad en la oscuridad.
- Control a distancia de la cámara para ver al bebé mientras duerme.
- Función walkie-talkie para hablar al bebé.
- Función de zoom (x 2).
- Alarma fuera de alcance.
- Indicador del nivel de la batería.
- Posibilidad de conectar hasta 4 cámaras.
- Cámara orientable.
- Función de lamparita de noche y nana (hasta 5 melodías).
- Función VOX.
- El receptor está equipado con una batería recargable de litio.
- Alarmas de sonido de fuera del alcance y batería baja.
- Cámara motorizada: posibilidad de controlar desde el receptor los movimientos de la cámara (inclinación y rotación)
- Indicador de la temperatura de la habitación del bebé en la pantalla

ADVERTENCIAS

- El vigilabebés Yoo-Moov no debe considerarse un aparato médico. Aparte del uso del vigilabebés Yoo-Moov, recomendamos encarecidamente que un adulto vigile al bebé directamente de forma regular.
- Los bebés prematuros o de riesgo deben ser objeto de un seguimiento por parte de un pediatra u otro profesional sanitario.
- No salga de casa si el niño está dentro, ni siquiera un momento.
- No deje el aparato al alcance de los niños.
- No utilice el vigilabebés Yoo-Moov cerca de una fuente de agua (cuarto de baño, fregadero, etc.).
- El aparato no debe estar expuesto a goteos ni salpicaduras, ni estar cerca de ningún objeto que contenga líquido, como un jarrón.
- Utilice siempre la batería del receptor proporcionada por el fabricante. Si la batería está dañada, contacte con el servicio postventa.
- Para poder hacer el mejor uso posible del vigilabebés Yoo-Moov, así como para limitar cualquier interferencia, le recomendamos que no enchufe ningún otro aparato en la misma toma que el vigilabebés Yoo-Moov (no utilice una base múltiple).
- Existe riesgo de explosión si la batería no se sustituye correctamente. Debe sustituirse solamente con el mismo tipo de batería o uno equivalente proporcionado por el fabricante.
- Las baterías (el compartimento de las baterías o las baterías instaladas) no deben estar expuestas a un calor excesivo como los rayos directos del sol, el fuego o cualquier otra fuente de calor.
- Los adaptadores o las tomas (puerto USB) deben permanecer accesibles y poderse desconectar fácilmente en caso de peligro.
- Este equipo debe instalarse y utilizarse manteniendo una distancia mínima de 20 cm entre el emisor de ondas y tu cuerpo.
- Guarde las instrucciones de uso para futuras consultas.
- La instalación debe realizarla un adulto.
- Este producto no es un juguete. No deje que los niños jueguen con él.
- No sitúe la cámara ni los cables dentro de la cuna ni al alcance del bebé.
- Mantenga los cables fuera del alcance de los niños.
- No utilices el producto si algunas de sus piezas están rotas o faltan.

NO EXPONGA LA BATERÍA AL CALOR NI AL AGUA, NO LA PERFORE NI INTENTE DESMONTARLA, YA QUE EXISTE RIESGO DE EXPLOSIÓN.

PRECAUCIONES DE USO

- Utilice solamente los adaptadores de corriente incluidos. El uso de otros adaptadores puede dañar el vigilabebés.
 - Si no va a utilizar el vigilabebés durante un largo periodo de tiempo, retire la batería del receptor para evitar cualquier riesgo relacionado con una fuga de la batería.
 - Desenchufe el adaptador de corriente de la toma mural si no va a utilizar el vigilabebés.
 - El vigilabebés funciona mejor con temperaturas comprendidas entre 0 °C y 40 °C.
 - No exponga el vigilabebés de forma prolongada a los rayos directos del sol ni lo coloque cerca de una fuente de calor ni en un lugar húmedo o con mucho polvo.
 - No desmonte el aparato; no contiene ninguna pieza que pueda utilizarse de forma aislada.
 - Los equipos eléctricos y electrónicos deben recogerse de forma selectiva. No tire los residuos de equipos eléctricos y electrónicos con los residuos municipales no clasificados; deposítelos en el contenedor correspondiente.
-  Este símbolo indica en toda la Unión Europea que el producto no debe tirarse a la basura ni mezclarse con residuos domésticos, sino recogerse de forma selectiva.

ACCESORIOS ESTÁNDARES

- a. Cámara
- b. Receptor
- c. tapiz

- c. Batería recargable de polímero de litio de 1440 mAh

- e. Cable USB
- f. Manual de uso



a



b

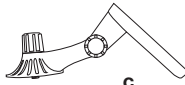

c



d

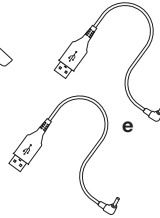

e



f

CONTROLES

CÁMARA

- 1. Micrófono
- 2. Luz de noche
- 3. Botón de ON/OFF y de vinculación
- 4. Puerto jack de alimentación
- 5. Sensor de luminosidad
- 6. Base motorizada

RECEPTOR

- 7. Botón de encendido (ON) / apagado (OFF)
- 8. Botón "Talk Back"
- 9. Botón de menú
- 10. Botones con flechas para orientar la cámara
- 11. Led verde: el receptor está

encendido; led rojo: el receptor está cargándose

- 12. Pantalla LCD
- 13. Altavoz
- 14. Compartimento de la batería de litio
- 15. Puerto jack de alimentación
- 16. Pata de estabilización

INSTALACIÓN DEL APARATO

Coloque la cámara sobre una superficie plana y a una distancia de entre 1 m y 2,50 m de la cabeza del bebé. Oriente el objetivo de la cámara y el micrófono hacia el bebé.

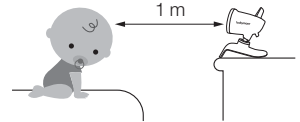

PUESTA EN MARCHA

Puede utilizar los cables USB incluidos o un adaptador de corriente de 5 V CC/1.000 mA.

A. CÁMARA

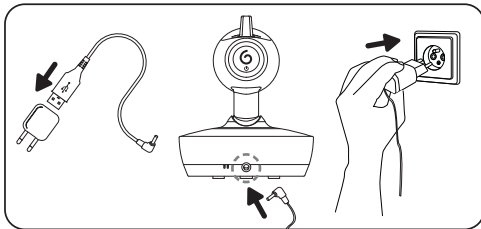

- 1. Conecte la toma de salida del cable USB al puerto jack (4) de la cámara, asegurándose de que la orientación sea correcta.

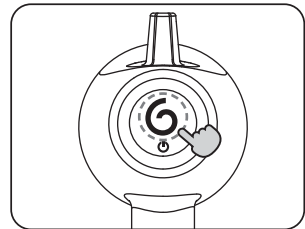

- 2. Introduzca el cable USB en una toma USB (no incluida) y conecte el conjunto a la pared.

B. RECEPTOR

La batería recargable de litio de 1440 mAh ya viene instalada en el receptor.

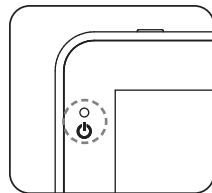
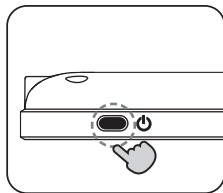
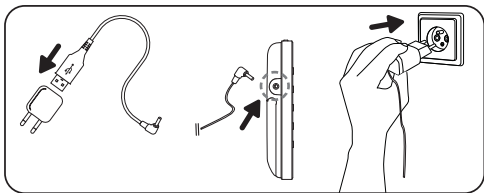

1. Conecte la toma de salida del cable USB al puerto jack del receptor, asegurándose de que la orientación sea correcta. Introduzca el cable USB en una toma USB (no incluida) y conecte el conjunto a la pared.

2. Para encender su receptor, presione el botón ON / OFF en el receptor.

3. El piloto de alimentación se pondrá verde.

Atención : antes de utilizar el receptor por primera vez, debe cargar la batería durante al menos 3 horas.

Estado y carga de la batería

- Verde: nivel de batería correcto.
- Rojo: nivel bajo.
- Naranja: recarga de la batería con el receptor apagado.
- Verde parpadeante: recarga de la batería con el receptor encendido.

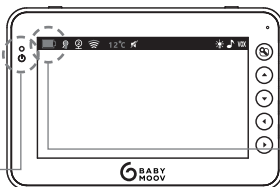

El indicador del nivel de la batería parpadea cuando la batería está muy baja.

Sustitución de la batería

En caso necesario y para reiniciar el aparato, desenchufe el adaptador y abra con un destornillador de cabeza plana el compartimento de la batería para cambiar esta última.

Atención : recuerde desenchufar el adaptador de corriente cuando se haya cargado por completo la batería. Para alargar la vida útil de la batería y disfrutar de una mayor autonomía, no deje que la batería permanezca descargada durante mucho tiempo.

ADVERTENCIA: UTILICE SOLO LA BATERÍA ORIGINAL O UNA PROPORCIONADA POR EL DISTRIBUIDOR. GUARDE LA BATERÍA FUERA DEL ALCANCE DE LOS NIÑOS.

PUESTA EN MARCHA DEL APARATO

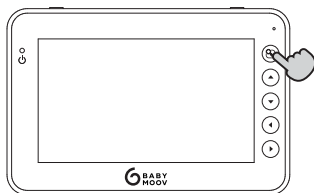

1. Acceda al menú principal

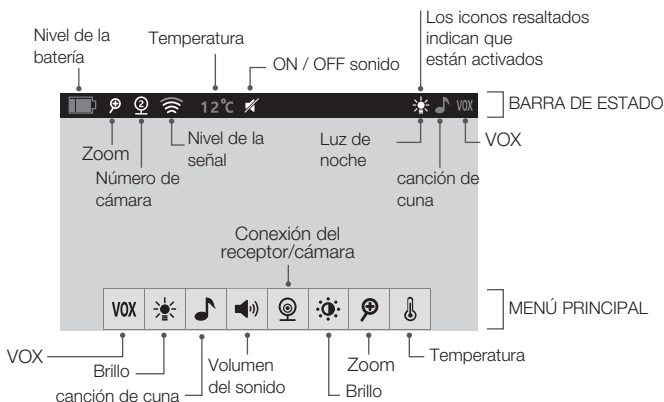

B. USO DE LA INTERFAZ Y DEL MENÚ

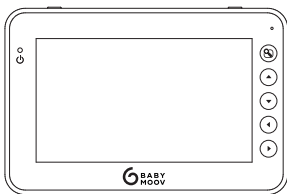

Controla los movimientos de la cámara. Presione estos botones para girar e inclinar la cámara. ▲ ▼

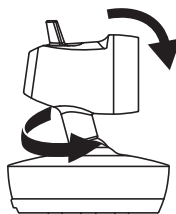

⚠ ATENCIÓN: La cámara gira 360°. Realiza una vuelta completa y luego se detiene (tope de seguridad para proteger el sistema de motorización). Para girar en sentido contrario, utilice las flechas ◀ ▶.

CONEXIÓN DE LA CÁMERA AL RECEPTOR

A. CONEXIÓN ENTRE LA CÁMERA Y EL RECEPTOR

El proceso de conexión (vinculación) permite conectar el receptor con la cámara de forma que ambos se comuniquen sin que otros aparatos (incluidas otras cámaras Yoo-Moov) puedan interferir en el receptor o recibir la señal.

1. Acceda al menú principal

2. Seleccione el apartado "Cámara". Utilice los botones con flechas situados en el receptor para navegar.

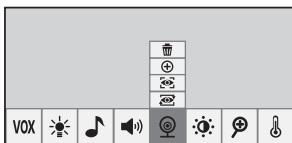

3. Seleccione la sección "agregar cámara". Utilice los botones con flechas situados en el receptor para navegar.

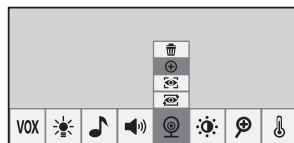

4. Pulse el botón para validar.

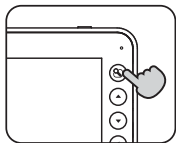

5. Seleccione **cam1**. Pulse el botón para validar.

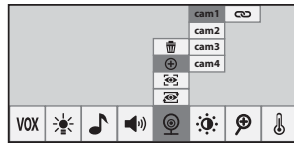

6. Encienda la cámara y presione durante 5 segundos el botón

El botón empezará a parpadear. El pitido significa que la cámara está conectada al receptor.

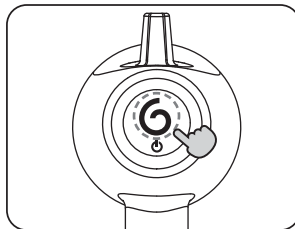

¡Enhorabuena! ¡Ya está conectada la cámara!

Atención : solo puede conectar cámaras YOO-Moov al receptor. En caso de que falle la conexión, elimine la cámara y repita los pasos del 1 al 6.

B. DESCONEXIÓN DE UNA O VARIAS CÁMARAS

1. Seleccione la opción "Eliminar cámara".

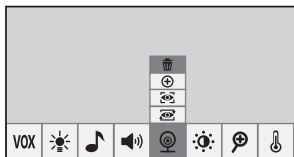

2. Seleccione la cámara que quiere eliminar.

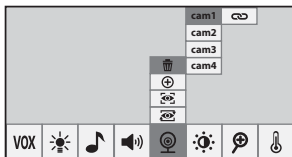

3. Pulse el botón  para validar.

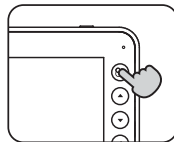

C. SALIR DEL MENÚ

Con todos estos iconos :



Pulse  para salir del menú o espere 10 segundos sin hacer nada.

Respecto al icono  : si está añadiendo o eliminando una cámara y desea salir del menú, debe pulsar varias veces las flechas para volver a  .



Pulse  para salir del menú o espere 10 segundos sin hacer nada.

FUNCIONAMIENTO DEL RECEPTOR

ES

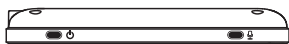

Botón "Talk Back"
Pulse mientras habla al bebé.

Botón de encendido (ON) / apagado (OFF)
Pulse rápidamente para encender y
prolongadamente para apagar.

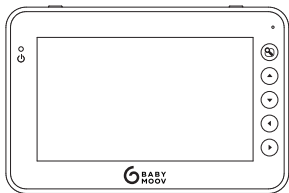

- Acceda al menú principal
- Pulse el botón (PICTURE) para validar.
- Para salir del menú, consulte el apartado C de la sección "CONEXIÓN DE LA CÁMARA AL RECEPTOR".

"Utilice los botones con flechas situados en el receptor para navegar."

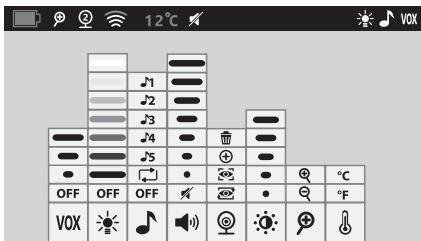

Luz de noche Seleccione el color de la lamparita de noche o inicie el modo caleidoscopio.



Canción de cuna Seleccione e inicie las nanas que emite la cámara.



Volumen del sonido.
Ajuste el volumen del sonido en el receptor.



Brillo.
Ajuste la intensidad luminosa de la pantalla del receptor.

VOX

Activación y ajuste de la sensibilidad del modo VOX

- Silencioso: El bebé hace un poco de ruido para activar la unidad de los padres.
- Medio: El bebé hace más ruido para activar la unidad de los padres.
- Fuerte: El bebé hace mucho ruido para activar la unidad de los padres.
- OFF: El modo VOX está apagado y la unidad de los padres está encendida todo el tiempo."



Zoom



°C

Temperatura en grados Celsius

°F

Temperatura en grados Fahrenheit

TAPIZ

1. Atornille la fijación de pared a la base de la cámara.
2. Ajuste el ángulo de la fijación de pared aflojando el tornillo y, a continuación, apriételo de nuevo para fijar el ángulo escogido y asegurar la cámara.



TABLA DE DIAGNÓSTICO DE PROBLEMAS

Problema	Causa posible	Solución
No hay sonido ni imagen en el receptor.	<ul style="list-style-type: none"> • La sensibilidad del micrófono es demasiado baja. • El adaptador de corriente no está correctamente conectado al emisor. • Modo VOX activado. • Batería descargada. 	<ul style="list-style-type: none"> • Suba el volumen del receptor. • Compruebe la conexión. • Pulse cualquier botón para activar la pantalla. • Cargue el receptor.
La transmisión es continua.	<ul style="list-style-type: none"> • La sensibilidad del modo VOX es demasiado alta. 	<ul style="list-style-type: none"> • Reduzca la sensibilidad del modo VOX (consulte el apartado "FUNCIONAMIENTO DEL RECEPTOR").
La alarma de fuera de alcance está siempre activada.	<ul style="list-style-type: none"> • La distancia entre la cámara y el receptor supera el radio de alcance. 	<ul style="list-style-type: none"> • Acerque el receptor y la cámara.
La imagen de la pantalla no es homogénea. Aparece la imagen de "pérdida de señal".	<ul style="list-style-type: none"> • Se ha alcanzado el límite del radio de alcance. • El emisor o la cámara están situados junto a otros aparatos eléctricos. 	<ul style="list-style-type: none"> • Acerque el receptor a la cámara. • Aleje cualquier aparato eléctrico o mueva la cámara de sitio para alejarla de la fuente de interferencias.
La imagen de la pantalla se congela o aparece en blanco y negro.	<ul style="list-style-type: none"> • La intensidad luminosa de la habitación del bebé es demasiado baja y se ha activado el modo de visión nocturna. 	<ul style="list-style-type: none"> • Aumente la luminosidad de la habitación del bebé si quiere volver al modo de día.
El radio de alcance es demasiado reducido.	<ul style="list-style-type: none"> • Hay tabiques o paredes de demasiado grosor entre la cámara y el receptor. 	<ul style="list-style-type: none"> • Cambie de sitio la cámara y el receptor.

- Frecuencia: 2406 MHz ~ 2475 MHz
- Potencia de salida máxima: Cámara: 18.83 dBm (EIRP)
Receptor: 19.44 dBm (EIRP)
- Valores de entrada nominales: 100 – 240 V CA, 50/60 Hz, 0,2 A
- Valores de salida nominales: 5,0 V CC - 1 000 mA
- Battery : LI-ION Polymer 3,7 V / 1440 mAh

Fabricante: E-TEK Electronics Manufactory Ltd.
 Modelo: ZD5C050100EUDW
 Versión del equipo: V02

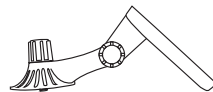
ES

Obrigado por ter escolhido o nosso babyphone Yoo-Moov. Recomendamos-lhe que leia atentamente este manual de utilização, de modo a tirar o máximo partido do seu dispositivo e assegurar-lhe uma vida útil longa. No entanto, se encontrar um defeito ou qualquer outro problema, não hesite em contactar o nosso serviço de apoio ao consumidor.

FUNÇÕES PRINCIPAIS

- Tecnologia FHSS digital a 2,4 GHz.
- Alcance de 300 m em espaço aberto. Os alcances mencionados na embalagem são alcances medidos em campo livre. É necessário dividir o alcance anunciado por 3 para obter uma estimativa do alcance em campo real (presença de paredes, etc.).
- Ecrã a cores de 4,3"
- Visão noturna automática para mais visibilidade no escuro.
- Controlo à distância da câmara para ver o bebé durante o sono.
- Função de walkie-talkie, para falar com o bebé.
- Função de zoom (x2).
- Alarme de fora de alcance.
- Indicador do nível de carga da bateria.
- Possibilidade de ligar até 4 câmaras.
- Câmara orientável.
- Função de luz de presença e canção de embalar (até 5 melodias).
- Função VOX
- O recetor está equipado com uma bateria de lítio recarregável.
- Alarmes sonoros de fora de alcance e bateria fraca.
- Câmara motorizada: é possível controlar os movimentos da câmara (inclinação e rotação) a partir do recetor
- Indicador da temperatura do quarto do bebé no ecrã

AVISOS

- O babyphone Yoo-Moov não deve ser considerado com um dispositivo médico. Além da utilização do babyphone Yoo-Moov, recomenda-se vivamente que o seu bebé seja objeto regularmente de um controlo direto por parte de um adulto.
- Os bebés prematuros ou as crianças consideradas de risco devem ser objeto de um controlo pelo respetivo pediatra ou outro pessoal de saúde.
- Nunca se afaste do seu filho fora de casa, mesmo durante breves instantes.
- Não deixe o dispositivo ao alcance das crianças.
- Não utilize o babyphone Yoo-Moov perto de uma fonte de água (casa de banho, lava-louça).
- O aparelho não deve estar exposto a gotejamentos nem pulverizações e não deve ser colocado sobre o aparelho nenhum objeto contendo líquidos, como vasos.
- Utilize sempre a bateria do recetor fornecida pelo fabricante: se a bateria ficar danificada, contacte o nosso serviço de pós-venda.
- Para a utilização ideal do seu babyphone Yoo-Moov, bem como para limitar qualquer interferência, recomendamos-lhe que não ligue nenhum dispositivo elétrico à mesma tomada do babyphone Yoo-Moov (não utilize uma régua de tomadas).
- Risco de explosão se a bateria não for substituída corretamente. Substitua a bateria apenas por uma bateria idêntica ou de tipo equivalente fornecida pelo fabricante.
- As baterias (compartimento da bateria ou baterias instaladas) não devem estar expostas a um calor excessivo, como luz solar, fogo ou qualquer outra fonte de calor.
- Os transformadores ou as tomadas (porta USB) devem estar acessíveis e poder ser desligados facilmente em caso de perigo.
- Este equipamento deve ser instalado e utilizado com uma distância mínima de 20 cm entre o emissor de ondas e o seu corpo.
- Guarde as instruções de utilização para consulta futura.
- A instalação deve ser efetuada por um adulto.
- Este produto não é um brinquedo. Não deixe as crianças brincar com o produto.
- Não coloque a câmara ou os fios no berço ou ao alcance do bebé.
- Mantenha os fios fora do alcance das crianças.
- Não utilize o produto se alguns elementos do mesmo estiverem partidos ou em falta.

NÃO EXPONHA A BATERIA AO CALOR OU À ÁGUA, NEM FURE OU TENTE DESMONTAR A BATERIA: RISCO DE EXPLOSAO.

PRECAUÇÕES DE UTILIZAÇÃO

- Utilize apenas os transformadores fornecidos. A utilização de outros transformadores pode danificar o babyphone.
- Quando não utilizar o babyphone durante um período de tempo prolongado, remova a bateria do recetor para evitar quaisquer danos associados a uma fuga da bateria.
- Desligue o transformador da tomada elétrica quando não estiver a utilizar o babyphone.
- O babyphone funciona melhor num intervalo de temperaturas entre 0 °C e +40 °C.
- Não exponha o babyphone, de forma prolongada, aos raios solares diretos e não o coloque perto de uma fonte de calor e/ou numa divisão húmida ou muito poeirenta.
- Não desmonte o dispositivo: este não contém nenhuma peça suscetível de ser utilizada de forma isolada.
- Os equipamentos elétricos e eletrónicos são objeto de uma recolha seletiva. Não elimine resíduos de equipamentos elétricos e eletrónicos com os resíduos municipais não separados, mas proceda antes à sua recolha seletiva.



Este símbolo indica que, na União Europeia, este produto não pode ser eliminado no caixote do lixo ou misturado com o lixo doméstico, mas deve ser objeto de uma recolha seletiva.

ACESSÓRIOS PADRÕES

- a. Câmera
- b. Recetor
- c. tapeçaria



a



b

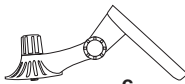

c

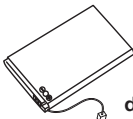

d

- e. Cabo USB
- f. Manual de utilização

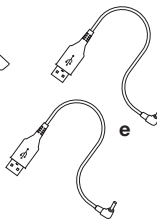

e



f

COMANDOS

CÂMARA

- 1. Microfone
- 2. Luz noturna
- 3. Botão ON/OFF e de emparelhamento
- 4. Porta de alimentação jack
- 5. Detetor de luminosidade
- 6. Base motorizada

RECETOR

- 7. Botão ON/OFF
- 8. Botão "Responder ao bebé"
- 9. Botão "Menu"
- 10. Botões das "setas" de orientação da câmara
- 11. LED: verde = o recetor está ligado, vermelho = o recetor está à carga

12. Ecrã LCD

- 13. Altifalante
- 14. Compartimento da bateria de lítio
- 15. Porta de alimentação jack
- 16. Pé de estabilização

INSTALAÇÃO DO DISPOSITIVO

Coloque a câmara sobre uma superfície plana e a uma distância entre 1 m e 2,50 m da cabeça do bebé. Oriente a objetiva da câmara e o microfone na direção do bebé.

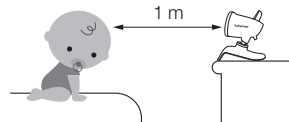

PREPARAÇÃO

Pode utilizar os cabos USB fornecidos ou transformadores de 5 V CC/1.000 mA.

A. CÂMARA

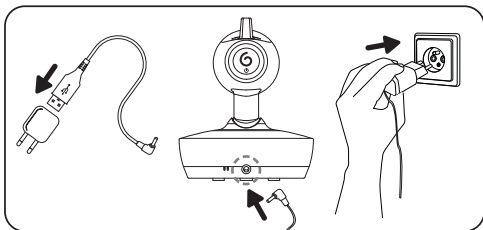

- 1. Conecte a tomada de saída do cabo USB à porta jack (4) da câmara, certificando-se de que a orientação esteja correta.

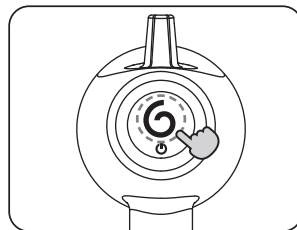

- 2. Fixe o cabo USB a uma tomada USB (não fornecida) e ligue o conjunto à tomada elétrica.

B. RECETOR

A bateria recarregável de lítio de 1440 mAh já está instalada no recetor.

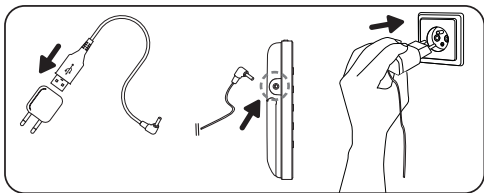

1. Ligue a ficha de saída do cabo USB à porta jack (15) do recetor, certificando-se de que a orientação está correta. Fixe o cabo USB a uma tomada USB (não fornecida) e ligue o conjunto à tomada elétrica.

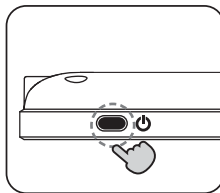

2. Para ligar o seu recetor, pressione o botão ON / OFF no recetor.

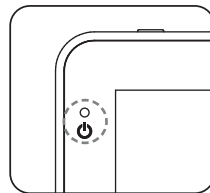

3. O indicador luminoso começa a piscar a verde.

Nota: antes da primeira utilização do recetor, carregue a bateria durante pelo menos 3 horas.

Estado e recarregamento da bateria

- Verde: nível de carga da bateria correto.
- Vermelho: bateria fraca.
- Laranja: recarregamento da bateria, recetor desligado.
- Intermitente a verde: recarregamento da bateria, recetor ligado.

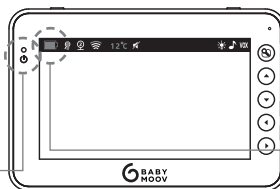

Indicador do nível de carga da bateria, pisca quando a bateria está muito fraca.

Substituição da bateria

Em caso de necessidade, e para proceder a uma reinicialização, desligue o transformador e, com uma chave de fendas de ponta chata, abra o compartimento da bateria para substituí-la.

Nota: desligue o transformador assim que a bateria estiver completamente recarregada. Para uma vida útil mais longa da bateria e uma maior autonomia, não deixe a bateria permanecer descarregada durante demasiado tempo.

ADVERTÊNCIA: UTILIZE APENAS A BATERIA ORIGINAL OU A BATERIA FORNECIDA PELO REVENDEDOR. GUARDE A BATERIA FORA DO ALCANCE DAS CRIANÇAS.

PREPARAÇÃO DO DISPOSITIVO

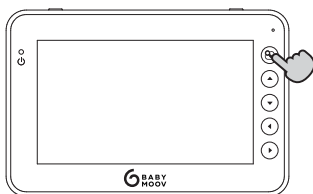

1. Aceda ao menu principal.

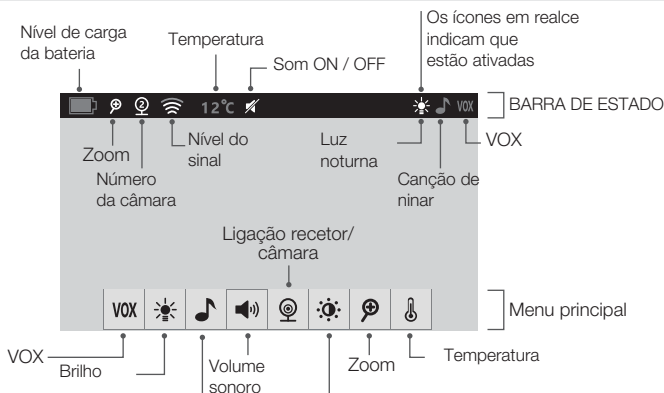

B. UTILIZAÇÃO DA INTERFACE E DO MENU

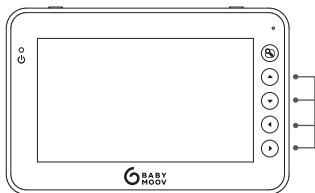

Controle os movimentos da câmara. Pressione estes botões para girar e inclinar a câmara. ▲ ▼

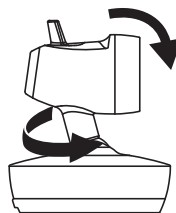

ATENÇÃO: a câmara roda sobre 360°. Dá uma volta completa e em seguida para (batente de segurança para proteger o sistema de motorização). Para voltar a rodar no sentido contrário, utilize as setas ◀▶.

LIGAÇÃO DA CÂMARA AO RECETOR

A. LIGAÇÃO ENTRE A CÂMARA E O RECETOR

O processo de ligação (emparelhamento) permite ligar o recetor à câmara de modo a comunicarem sem que outros dispositivos (inclusive outras câmaras Yoo-Moov) possam interferir com o recetor ou receber o seu sinal.

1. Aceda ao menu principal

2. Selecione a secção Utilize os botões das setas presentes no recetor para navegar. ◀▶

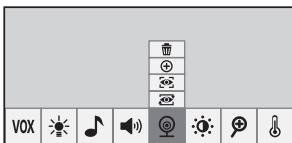

3. Selecione a secção "adicionar câmara". Utilize os botões das setas presentes no recetor para navegar. ▲ ▼

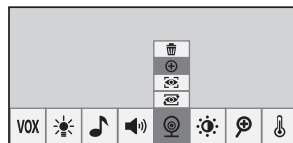

4. Prima o botão para validar.

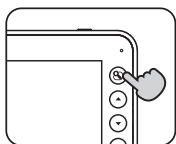

5. Selecione . Prima o botão para validar.

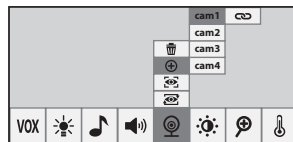

6. Ligue a câmara e pressione durante 5 segundos o botão . O botão começa a piscar e o "apito" indica que a câmara está ligada ao recetor.

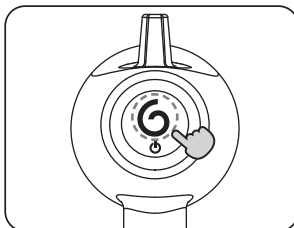

Parabéns! A sua câmara está ligada!

N.B. : Você só pode conectar câmaras YOO MOOV ao receptor. Em caso de falha de conexão, apague a câmara e repita os passos 1 a 6

B. DESLIGAR UMA OU MAIS CÂMARAS

1. Selecione "Eliminar câmara".

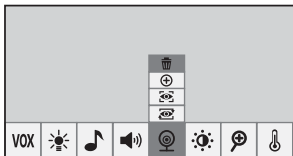

2. Selecione a câmara a eliminar.

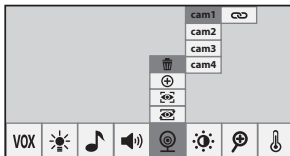

3. Prima o botão  para validar.

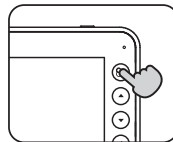



C. SAIR DO MENU

Para todos estes ícones



Prima  para sair do menu ou aguarde 10 segundos de inatividade.

Relativamente ao ícone : se está a adicionar ou eliminar uma câmara e pretende sair do menu, é necessário premir várias vezes as setas para voltar a  .



Prima  para sair do menu ou aguarde 10 segundos de inatividade.

FUNCIONAMENTO DO RECETOR

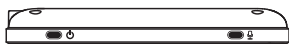

Botão "Responder ao bebé"
"Prima enquanto fala com o bebé."

Botão ON/OFF
"Prima rapidamente para ligar e longamente para desligar."

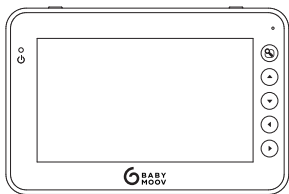

- Aceda ao menu principal
- Prima o botão (PICTURE) para validar.
- Para sair do menu, consulte o parágrafo C na categoria "LIGAÇÃO DA CÂMARA AO RECETOR".

"Utilize os botões das setas presentes no recetor para navegar."

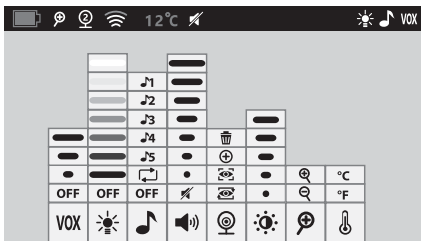

VOX Ativação e ajuste da sensibilidade do modo VOX

- Silencioso: o bebé faz alguns ruídos para ativar a unidade dos pais.
- Médio: o bebé faz mais ruídos para ativar a unidade dos pais.
- Forte: o bebé faz muitos ruídos para ativar a unidade dos pais.
- OFF: o modo VOX está desligado e a unidade dos pais encontra-se ligada permanentemente."

Luz noturna. Selecione a cor da luz de presença ou inicie o modo de caleidoscópio.

Canção de ninar. Selecione e inicie as canções de embalar emitidas pela câmara.

Volume sonoro.
Ajuste o volume do som no recetor.

Brilho.
Ajuste a intensidade luminosa do ecrã do recetor.

Zoom

°C Temperatura em graus Celsius
 °F Temperatura em graus Fahrenheit

TAPEÇARIA

1. Aparafuse a fixação mural na base da câmara.
2. Ajuste o ângulo da fixação mural desapertando o parafuso e em seguida volte a apertar para fixar o ângulo escolhido e a câmara.



TABELA DE DIAGNÓSTICO E AVARIAS

Problema	Causas possíveis	Soluções
Sem som, sem imagem no recetor.	<ul style="list-style-type: none"> • A sensibilidade do microfone é demasiado baixa. • O transformador não está ligado corretamente ao emissor. • Modo VOX ativado. • Bateria descarregada. 	<ul style="list-style-type: none"> • Aumente o volume do recetor. • Verifique a ligação. • Prima um botão para ativar o ecrã. • Carregue o recetor.
Transmissão permanente.	<ul style="list-style-type: none"> • A sensibilidade do modo VOX é demasiado alta. 	<ul style="list-style-type: none"> • Diminua a sensibilidade do modo VOX (ver secção "FUNCIONAMENTO DO RECETOR").
Alarme de fora de alcance ativado permanentemente.	<ul style="list-style-type: none"> • A distância entre a câmara e o recetor excede o raio de ação. 	<ul style="list-style-type: none"> • Aproxime o recetor e a câmara.
A imagem no ecrã não é homogénea. É apresentada a imagem de "perda de sinal".	<ul style="list-style-type: none"> • Os limites do raio de ação foram atingidos. • O emissor ou a câmara estão colocados ao lado de outros dispositivos elétricos. 	<ul style="list-style-type: none"> • Aproxime o recetor da câmara. • Afaste os dispositivos elétricos ou mova a câmara para afastá-la da fonte de interferência.
A imagem no ecrã fica deteriorada ou é apresentada a preto e branco.	<ul style="list-style-type: none"> • A intensidade luminosa é demasiado baixa no quarto do bebé, pelo que o modo de visão noturna é ativado. 	<ul style="list-style-type: none"> • Aumente a luminosidade no quarto do bebé caso pretenda voltar para o modo diurno.
Raio de ação demasiado reduzido.	<ul style="list-style-type: none"> • Divisória/paredes demasiado grossas entre a câmara e o recetor. 	<ul style="list-style-type: none"> • Mova a câmara e o recetor.

- Frequência: 2406 MHz ~ 2475 MHz
- Potência de saída máxima. Câmara: 18.83 dBm (EIRP)
Recetor: 19.44 dBm (EIRP)
- Valores de entrada nominais: 100-240 VCA, 50/60 Hz, 0,2 A
- Valores de saída nominais: 5,0 VCC – 1.000 mA
- Battery : LI-ION Polymer 3,7 V / 1440 mAh

Fabricante: E-TEK Electronics Manufactory Ltd.
 Modelo: ZD5C050100EUDW
 Versão do material: V02

Grazie per avere scelto il nostro babyphone Yoo-Moov. Vi invitiamo a leggere attentamente queste istruzioni d'uso per sfruttare al meglio il vostro apparecchio e assicurargli una durata ottimale. Tuttavia se osservate un difetto o se riscontrate un qualsiasi problema, vi chiediamo di contattare il nostro servizio consumatori.

FUNZIONI PRINCIPALI

- Tecnologia 2,4 GHz digitale FHSS.
- Portata di 300 m in spazio aperto. Le portate menzionate sulla confezione sono misurate in campo libero: bisogna dividere la portata indicata per 3 per avere una stima della portata in campo reale (presenza di muri...).
- Schermo colorato 4,3"
- Visione notturna automatica per una migliore visibilità al buio.
- Controllo a distanza della videocamera per vedere il bambino mentre dorme.
- Funzione walkie-talkie per parlare al bambino.
- Funzione zoom (x2).
- Allarme fuori portata.
- Indicatore di livello della batteria.
- Possibilità di aggiungere fino a 4 videocamere.
- Videocamera orientabile.
- Funzione luce notturna e ninnananna (fino a 5 melodie).
- Funzione VOX
- Il ricevitore è dotato di una batteria al litio ricaricabile.
- Allarmi sonori fuori portata e batteria in esaurimento.
- Videocamera motorizzata: possibilità di controllare dal ricevitore i movimenti della videocamera (inclinazione e rotazione)
- Indicatore a schermo della temperatura della stanza del bambino

AVVERTENZE

- Il babyphone Yoo-Moov non deve essere considerato un apparecchio medico. Oltre all'utilizzo del babyphone Yoo-Moov, si raccomanda vivamente il controllo regolare del bambino tramite la presenza diretta di un adulto.
- I neonati prematuri o i bambini considerati a rischio devono essere oggetto di un controllo da parte del pediatra o altro personale sanitario.
- Non allontanarsi mai dal bambino uscendo di casa, nemmeno per un solo istante.
- Non lasciare alla portata dei bambini.
- Non utilizzare il babyphone Yoo-Moov vicino a una fonte d'acqua (bagno, lavello).
- L'apparecchio non deve essere esposto a sgocciolii o schizzi d'acqua e nessun oggetto contenente liquidi, per esempio un vaso, deve essere appoggiato sull'apparecchio.
- Utilizzare sempre la batteria del ricevitore fornita dal fabbricante: se la batteria è danneggiata, contattare il nostro servizio assistenza.
- Per un utilizzo ottimale del babyphone Yoo-Moov e per limitare qualsiasi interferenza raccomandiamo di non collegare nessun altro apparecchio elettrico sulla stessa presa del babyphone Yoo-Moov (non utilizzare prese multiple).
- Pericolo di esplosione se la batteria non è sostituita correttamente. Sostituirla soltanto con una identica o un tipo di batteria equivalente fornita dal fabbricante.
- Le batterie (vano batterie o batterie installate) non devono essere esposte a un calore eccessivo come raggi del sole, fuoco o qualsiasi altra fonte di calore.
- Gli adattatori o le prese (porta USB) devono essere accessibili e facilmente scollegabili in caso di pericolo.
- Questa apparecchiatura deve essere installata e utilizzata con una distanza minima di 20 cm tra il trasmettitore di onde e il corpo dell'utilizzatore.
- Conservare le istruzioni d'uso per futura consultazione.
- L'installazione deve essere effettuata da un adulto.
- Questo prodotto non è un giocattolo. Non permettere ai bambini di giocare con il prodotto.
- Non mettere la videocamera o i cavi nella culla o alla portata del bambino.
- Tenere i cavi fuori della portata dei bambini.
- Non utilizzare il prodotto se alcuni elementi sono rotti o mancanti.

NON ESPORRE LA BATTERIA AL CALORE O ALL'ACQUA, NON FORARE NÉ CERCARE DI SMONTARE LA BATTERIA: RISCHIO DI ESPLOSIONE.

PRECAUZIONI D'IMPIEGO

- Utilizzare esclusivamente gli adattatori di rete forniti. L'utilizzo di altri adattatori potrebbe danneggiare il babyphone.
 - Quando non si intende utilizzare il babyphone per un periodo prolungato, togliere la batteria dal ricevitore per evitare danni legati a una perdita di liquido dalla batteria.
 - Staccare l'adattatore di rete dalla presa a muro quando non si utilizza il babyphone.
 - Il babyphone funziona meglio in un campo di temperatura compreso tra - 0 °C e + 40 °C
 - Non esporre in modo prolungato il babyphone ai raggi diretti del sole e non metterlo vicino a una fonte di calore, in una stanza umida o molto polverosa.
 - Non smontare l'apparecchio: non contiene alcuna parte che potrebbe essere utilizzata in modo isolato.
 - Le apparecchiature elettriche ed elettroniche devono essere oggetto di una raccolta differenziata. Non smaltire i rifiuti di apparecchiature elettriche ed elettroniche insieme ai rifiuti urbani indifferenziati, ma procedere a una raccolta differenziata.
-  Questo simbolo indica in tutta l'Unione Europea il prodotto non deve essere buttato nella spazzatura indifferenziata ma raccolto separatamente dai rifiuti domestici.

ACCESSORI STANDARD

- a. Videocamera
- b. Ricevitore
- c. attaccatura al muro

- d. Batteria ai polimeri di litio ricaricabile
1440 mAh

- e. Cavo USB
- f. Manuale d'uso



a



b

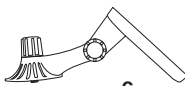

c

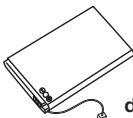

d

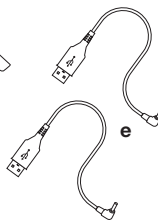

e



f

COMANDI

VIDEOCAMERA

- 1. microfono
- 2. Luce notturna
- 3. Tasto ON/OFF e di abbinamento
- 4. Porta jack di alimentazione
- 5. Rilevatore di luminosità
- 6. Base motorizzata

RICEVITORE

- 7. Tasto ON/OFF
- 8. Tasto "Rispondere al bambino"
- 9. Tasto "Menu"
- 10. Tasti "Freccia" di orientamento della videocamera
- 11. LED: verde il ricevitore è acceso, rosso il ricevitore è in carica

- 12. Schermo LCD tattile
- 13. Altoparlante
- 14. Vano batterie al litio
- 15. Porta jack di alimentazione
- 16. Piedino di stabilizzazione

INSTALLAZIONE DELL'APPARECCHIO

Mettere la videocamera su una superficie piana e a una distanza compresa tra 1 m e 2,50 m dalla testa del bambino. Orientare l'obiettivo della videocamera e il microfono verso il bambino.

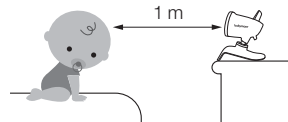

MESSA IN FUNZIONE

Si possono utilizzare i cavi USB forniti o adattatori di rete 5V DC/1000 mA.

A. VIDEOCAMERA

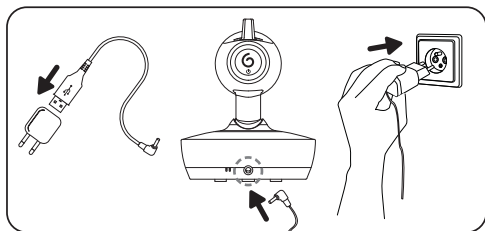

- 1. Collegare la presa di uscita del cavo USB alla porta jack (4) della fotocamera, assicurandosi che l'orientamento sia corretto.

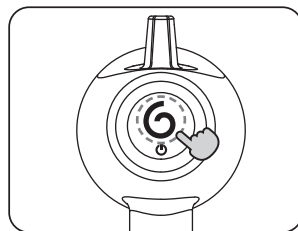

- 2. Fissare il cavo USB su una presa USB (non fornita) e collegare il tutto al muro.

B. RICEVITORE

La batteria ricaricabile 1440 m Ah Li è già inserita nel ricevitore.

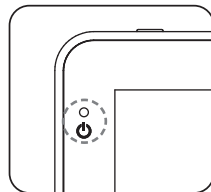
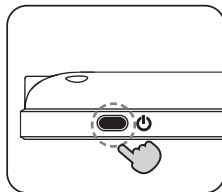
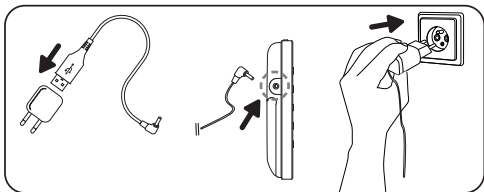

1. Collegare la presa di uscita del cavo USB alla porta jack (15) del ricevitore, assicurandosi che l'orientamento sia corretto. Fissare il cavo USB su una presa USB (non fornita) e collegare il tutto al muro.

2. Per accendere il ricevitore, premere il tasto ON / OFF sul ricevitore.

3. La spia di alimentazione diventerà verde.

N.B. : prima del primo utilizzo del ricevitore, caricare la batteria per almeno 3 ore.

Stato e ricarica della batteria

- Verde: livello della batteria giusto.
- Rosso: batteria in esaurimento.
- Arancione: ricarica della batteria, ricevitore spento.
- Spia verde lampeggiante: ricarica della batteria, ricevitore acceso.

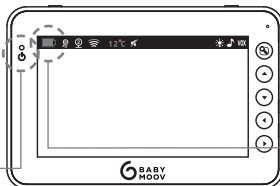

Indicatore di livello della batteria, lampeggia quando la batteria è quasi scarica.

Sostituzione della batteria

In caso di necessità e per fare un riavvio, scollegare l'adattatore e aprire con un cacciavite a testa piatta il vano batteria per cambiare quest'ultima.

N.B. : provvedere a staccare l'adattatore di rete una volta che la batteria è completamente ricaricata. Per una maggiore durata della batteria e una migliore autonomia, non lasciare la batteria scarica troppo a lungo.

AVVERTENZA: UTILIZZARE SOLO LA BATTERIA ORIGINALE O QUELLA FORNITA DAL RIVENDITORE. TENERE LA BATTERIA FUORI DALLA PORTATA DEI BAMBINI.

AVVIAMENTO DELL'APPARECCHIO

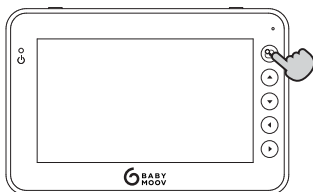

1. Accedere al menu principale

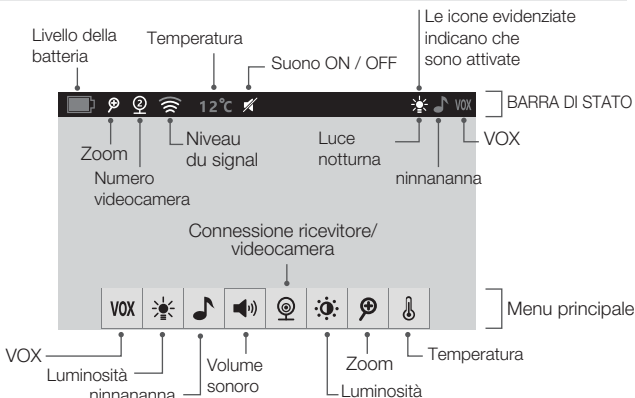

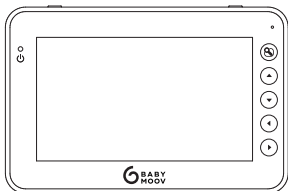

Controlla i movimenti della fotocamera. Premere questi pulsanti per ruotare e inclinare la fotocamera. ▲▼

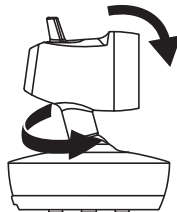

ATTENZIONE: la videocamera gira a 360°. Fa un giro completo poi si ferma (arresto di sicurezza per proteggere il sistema di motorizzazione). Per farla ripartire nell'altra direzione, utilizzare le frecce ◀▶.

CONNESSIONE DELLA VIDEOCAMERA AL RICEVITORE

A. COLLEGAMENTO TRA LA VIDEOCAMERA A IL RICEVITORE

Il processo di collegamento (abbinamento) permette di collegare il ricevitore con la videocamera in modo che comunichino senza che altri apparecchi (anche altre videocamere Yoo-Moov) possano interferire con il ricevitore o ricevere il vostro segnale.

1. Accedere al menu principale .

2. Selezionare la sezione "Videocamera"
"Utilizzare i tasti freccia presenti sul ricevitore per navigare. ◀▶

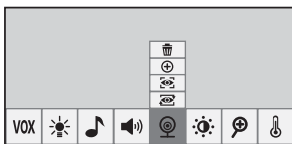

3. Seleziona la sezione "aggiungi videocamera"
"Utilizzare i tasti freccia presenti sul ricevitore per navigare. ▲▼

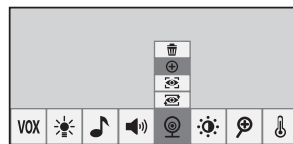

4. Premere il tasto  per confermare.

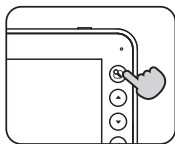

5. Scegliere **cam1**.
"Premere il tasto  per confermare.

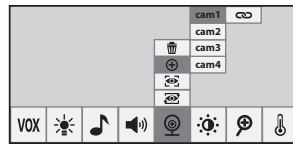

6. Accendi la camera e premi per 5 secondi il pulsante . Il tasto si mette a lampeggiare e il "bip" indica che la videocamera è connessa al ricevitore.

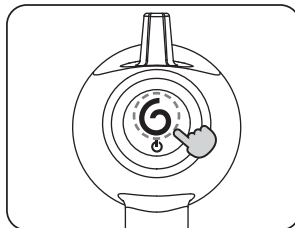

Congratulazioni! La videocamera è collegata!

N.B. : al ricevitore si possono collegare solo videocamere YOO Moov. In caso di collegamento fallito, eliminare la videocamera e ripetere i passaggi da 1 a 6

B. SCOLLEGARE UNA O PIÙ VIDEOCAMERE

1. Selezionare "Eliminare videocamera".

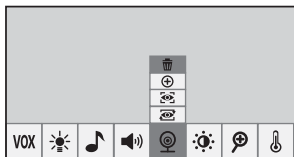

2. Selezionare la videocamera da eliminare.

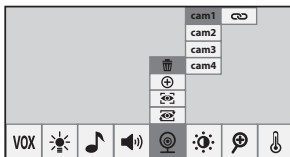

3. Premere il tasto  per confermare.

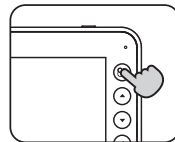

C. ESCI DAL MENU

Per tutte queste icone



Premere  per uscire dal Menu o aspettare 10 secondi di inattività.

Per l'icona : se si sta aggiungendo o eliminando una videocamera e si vuole uscire dal Menu, bisogna premere più volte le frecce per tornare su .



Premere  per uscire dal Menu o aspettare 10 secondi di inattività.

FUNZIONAMENTO DEL RICEVITORE



Tasto "Rispondere al bambino"
"Premere mentre si parla al bambino"

Tasto ON/OFF
"Premere rapidamente per accendere e più a lungo per spegnere."

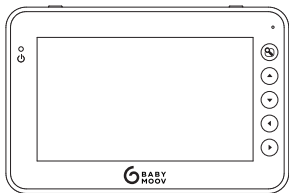

- Accedere al menu principale
- "Premere il tasto (PICTURE) per confermare.
- "Per uscire dal Menu, consultare il paragrafo C nella categoria "CONNESSIONE DELLA VIDEOCAMERA AL RICEVITORE".

"Utilizzare i tasti freccia presenti sul ricevitore per navigare."

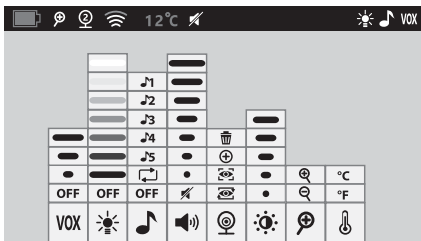

Luce notturna. Selezionare il colore della luce notturna o lanciare la modalità caleidoscopio.



Ninnananna. Selezionare e lanciare le ninnananne diffuse dalla videocamera.



Volume sonoro.

Regolare il volume sonoro sul ricevitore.



"Luminosità".

Regolare l'intensità luminosa dello schermo del ricevitore.

VOX

Attivazione e regolazione della sensibilità della modalità VOX



Silenzioso: l'unità genitori si attiva se il bambino fa poco rumore.



Medio: l'unità genitori si attiva se il bambino fa un po' più di rumore.



Forte: l'unità genitori si attiva se il bambino fa molto rumore.



OFF: la modalità VOX è spenta e l'unità genitori è accesa costantemente.



Zoom



°C

Temperatura in Celsius

°F

Temperatura in Fahrenheit

ATTACCATURA AL MURO

1. Avvitare l'aggancio a muro sulla base della videocamera.
2. Regolare l'angolo dell'aggancio a muro allentando la vite poi stringere nuovamente per fissare l'angolo scelto e bloccare la videocamera.

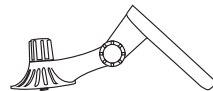

RISOLUZIONE DEI PROBLEMI

Problema	Possibili cause	Soluzioni
Nessun suono, nessuna immagine nel ricevitore.	<ul style="list-style-type: none"> • La sensibilità del microfono è troppo bassa. • L'adattatore di rete non è stato collegato correttamente al trasmettitore. • Modalità VOX attivata. • Batteria scarica. 	<ul style="list-style-type: none"> • Alzare il volume del ricevitore. • Verificare il collegamento. • Premere un tasto per attivare lo schermo. • Caricare il ricevitore.
La trasmissione è continua.	<ul style="list-style-type: none"> • La sensibilità della modalità VOX è troppo alta. 	<ul style="list-style-type: none"> • Diminuire la sensibilità della modalità VOX (vedere sezione "FUNZIONAMENTO DEL RICEVITORE").
Allarme fuori portata attivato in continuo.	<ul style="list-style-type: none"> • La distanza tra la videocamera e il ricevitore supera il raggio d'azione. 	<ul style="list-style-type: none"> • Avvicinare il ricevitore e la videocamera.
L'immagine sullo schermo non è omogenea. Compare l'immagine "perdita di segnale".	<ul style="list-style-type: none"> • È stato raggiunto il limite del raggio d'azione. • Il trasmettitore o la videocamera sono posizionati accanto ad altri apparecchi elettrici. 	<ul style="list-style-type: none"> • Avvicinare il ricevitore alla videocamera. • Allontanare gli apparecchi elettrici o la videocamera per distanziarla dalla fonte di interferenza.
L'immagine sullo schermo si blocca oppure è in bianco e nero.	<ul style="list-style-type: none"> • L'intensità luminosa è troppo bassa nella camera del bambino, è attivata la modalità visione notturna. 	<ul style="list-style-type: none"> • Aumentare la luminosità nella camera del bambino se si vuole ritornare in modalità giorno.
Raggio d'azione troppo corto.	<ul style="list-style-type: none"> • Parete / muri troppo spessi tra videocamera e ricevitore. 	<ul style="list-style-type: none"> • Spostare la videocamera o il ricevitore.

- Frequenza: 2406 MHz ~ 2475 MHz
- Potenza di uscita massima. Videocamera: 18.83 dBm (EIRP)
Ricevitore: 19.44 dBm (EIRP)
- Valori nominali di ingresso: 100 – 240 VAC, 50/60 Hz, 0.2 A
- Valori nominali di uscita: 5,0 VDC - 1.000 mA
- Battery : LI-ION Polymer 3,7 V / 1440 mAh

Fabbricante: E-TEK Electronics Manufactory Ltd.
Modello: ZD5C050100EUDW
Versione del materiale: V02

Děkujeme, že jste si vybrali naši dětskou chůvičku Yoo-Moov. Prosím, přečtěte si pozorně tento návod k použití, abyste mohli přístroj využívat co nejlépe a zajistit mu co nejdéší životnost. Kdybyste však zpozorovali nějakou vadu nebo se setkali s jakýmkoli problémem, kontaktujte prosím náš zákaznický servis.

HLAVNÍ FUNKCE

- Technologie 2.4 GHz, digitální FHSS.
- Dosah 300 m v otevřeném prostoru. Dosahy uvedené na balení jsou dosahy měřené v otevřeném prostoru. Pro odhad dosahu v reálném prostoru (přítomnost stěn...) je třeba vydělit uvedeny dosah 3.
- Barevná obrazovka 4.3"
- Automatické noční vidění pro lepší viditelnost potmě.
- Dálkové ovládání kamery, abyste mohli vidět své miminko ve spánku.
- Funkce vyslačky, abyste mohli s miminkem mluvit.
- Funkce přiblížení - zoom (x2).
- Alarm pro situaci mimo dosah.
- Indikátor úrovně nabití baterie.
- Možnost připojit až 4 kamery.
- Polohovatelná kamera.
- Funkce nočního světýlka a ukolébavky (až 5 melodií).
- Funkce VOX
- Přijímač je vybaven lithiovou dobíjecí baterií.
- Zvukové alarmy pro situace mimo dosah a slabá baterie.
- Motorizovaná kamera: možnost ovládat pohyb kamery z přijímače (naklonění a otáčení)
- Ukazatel teploty místnosti s miminkem na displeji

UPOZORNĚNÍ

- Dětská chůvička Yoo-Moov nesmí být chápána jako lékařský přístroj. Při používání dětské chůvičky Yoo-Moov se důrazně doporučuje, aby Vaše miminko kromě toho pravidelně přímo kontroloval nějaký dospělý.
- Předčasně narozená miminka nebo děti, které jsou pokládány za rizikové, musejí být kontrolovány Vaším pediatrem nebo jiným zdravotnickým personálem.
- Nevzdalujte se nikdy od svého miminka mimo dům, a to ani na krátký okamžik.
- Nenechávejte v dosahu dětí.
- Nepoužívejte dětskou chůvičku Yoo-Moov v blízkosti zdrojí vody (koupelna, dřež).
- Přístroj nesmí být vystaven kapkám nebo stříkání a nesmí být nad ním umístěn žádný předmět, který obsahuje tekutiny, jako jsou například vázy.
- Vždy používejte baterii přijímače dodávanou výrobcem: pokud je baterie poškozená, kontaktujte náš poprodejní servis.
- Pro optimální použití Vaší dětské chůvičky Yoo-Moov a abyste zabránili interferencím, doporučujeme Vám nezapojovat žádný elektrický přístroj do stejné zásuvky jako dětskou chůvičku Yoo-Moov (nepoužívejte blok rozbočovacích zásuvek).
- Nebezpečí výbuchu, pokud není baterie správně nahrazena. Nahrazujte pouze baterii, která je stejná nebo ekvivalentního typu, dodávanou výrobcem.
- Baterie (příhrádka na baterie nebo instalované baterie) nesmějí být vystavovány přílišnému teplu, jaké způsobuje například sluneční osvětlení, ohně nebo jakýkoli jiný druh tepla.
- Adaptéry nebo zásuvky (port USB) musejí být dostupné a snadno odpojitelné v případě nebezpečí.
- Toto zařízení musí být instalováno a používáno při minimální vzdálenosti 20 cm mezi vysílačem vln a Vaším tělem.
- Uchovejte návod k použití k pozdějším konzultacím.
- Instalaci zařízení smí provádět pouze dospělá osoba.
- Tento výrobek není hračka. Nenechávejte si s ním hrát děti.
- Kameru nebo šňůry neumísťujte do kolébky či je nenechávejte v dosahu miminka.
- Nenechávejte šňůry v dosahu miminka.
- Nepoužívejte výrobek, pokud některé jeho části chybí nebo jsou poškozeny.

NEVYSTAVUJTE BATERII HORKU ANI VODĚ, NEPROPICHUJTE JI ANI SE NEPOKOUŠEJTE BATERII ROZMONTOVAT: RIZIKO VÝBUCHU.

OPATŘENÍ PRO POUŽITÍ

- Používejte pouze síťové adaptéry, které jsou součástí balení. Použití jiných adaptérů by mohlo poškodit dětskou chůvičku.
- Když po delší dobu dětskou chůvičku nepoužíváte, vyndejte baterii přijímače, abyste zabránili škodám, které by mohly vzniknout v důsledku vytečení baterie.
- Když dětskou chůvičku nepoužíváte, vypojte síťový adaptér ze zásuvky na stěně.
- Dětská chůvička funguje nejlépe v rozsahu teplot mezi 0 °C a + 40 °C.
- Nevystavujte dětskou chůvičku dlouhodobě slunečním paprskům a neumísťujte ji do blízkosti zdrojů tepla ani do vlhké nebo velmi prašné místnosti.
- Nerozmontovávejte přístroj: neobsahuje žádnou součástku, která by mohla být používána samostatně.
- Elektrická a elektronická zařízení mají být likvidována v rámci tříděného odpadu. Nevyhazujte odpad vzniklý z elektrických nebo elektronických zařízení do netříděného směsného odpadu. Zajistěte jejich likvidaci v rámci tříděného odpadu.



Tento symbol v Evropské unii označuje, že tento výrobek nesmí být vyhozen do popelnice nebo přimíchán ke směsnému odpadu z domácnosti, ale že patří do tříděného odpadu.

STANDARDNÍ PŘÍSLUŠENSTVÍ

- a. Kamera
- b. Přijímač
- c. závěs na zeď

- c. Dobíjecí lithium-polymerová baterie 1440 mAh

- e. USB kabel
- f. Návod k použití



a



b

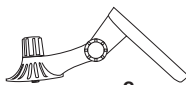

c



d

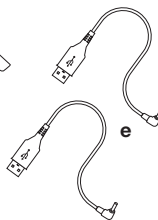

e



f

OVLÁDÁNÍ

KAMERA

- 1. mikrofon
- 2. Noční světlo
- 3. Tlačítko ON/OFF párování
- 4. Port napájení jack
- 5. Detektor okolního světla
- 6. Základna s motůrkem

PŘIJÍMAČ

- 7. Tlačítko ON/OFF
- 8. Tlačítko „Odpovědět miminku“
- 9. Tlačítko „Menu“
- 10. Tlačítka „Šipky“ pro nastavení kamery
- 11. LED: zelená - přijímač je zapnutý, červená - přijímač se nabíjí

- 12. LCD displej
- 13. Reprodukční
- 14. Příhradka na lithiovou baterii
- 15. Port napájení jack
- 16. Stabilizační noha

INSTALACE PŘÍSTROJE

Umístěte kameru na rovnou plochu a do vzdálenosti od 1 m do 2,50 m od hlavy miminka. Nasměrujte objektiv kamery a mikrofon na miminko.

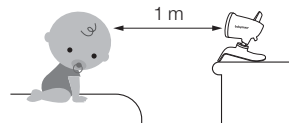

UVEDENÍ DO PROVOZU

Můžete použít USB kabely, které jsou součástí balení, nebo síťový adaptér 5 V DC/1000 mA.

A. KAMERA

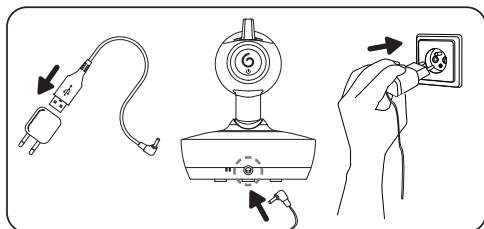

- 1. Připojte výstupní konektor kabelu USB k portu jack (4) fotoaparátu a ujistěte se, že je orientace správná.

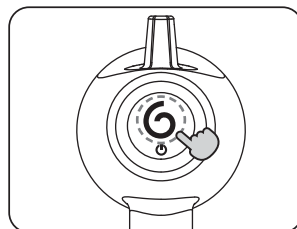

- 2. Připojte USB kabel k USB zástrčce (není součástí balení) a k síti.

CZ

B. PŘIJÍMAČ

Dobíjecí lithiová baterie 1440 mAh je už namontována v přijímači.

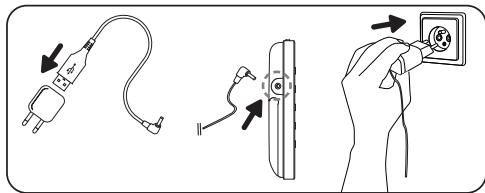

1. Připojte výstupní konektor kabelu USB k portu jack (15) přijímače a ujistěte se, že je orientace správná. Připojte USB kabel k USB zástrčce (není součástí balení) a k síti.

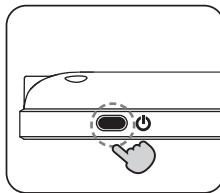

2. Chcete-li přijímač zapnout, stiskněte tlačítko ON / OFF na přijímači.

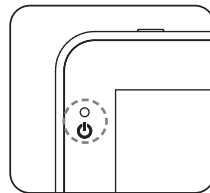

3. Kontrolka napájení se změní na zelenou.

Pozn. : před prvním použitím přijímače nabijete baterii po dobu nejméně 3 hodin.

Stav a dobíjení baterie

- Zelená: úroveň nabití je správná.
- Červená: slabá baterie.
- Oranžová: dobíjení baterie při vypnutém přijímači.
- Bliká zeleně: dobíjení baterie, přijímač zapnutý.

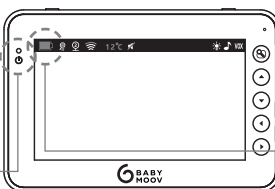

Indikátor úrovně nabití baterie bliká, když je baterie velmi slabá.

Výměna baterie

V případě potřeby a pro provedení restartu odpojte adaptér a otevřete pomocí plochého šroubováku přihrádku na baterie, abyste vyměnili baterii.

Pozn. : nezapomeňte vypojit adaptér ze sítě, když je baterie plně nabitá. Pro delší životnost baterie a lepší autonomii nenechávejte baterii vybitou po příliš dlouhou dobu.

UPOZORNĚNÍ: POUŽÍVEJTE POUZE ORIGINÁLNÍ BATERII NEBO BATERII DODANOU PRODEJCEM. UDRŽUJTE BATERII MIMO DOSAH DĚTÍ.

UVEDENÍ PŘÍSTROJE DO PROVOZU

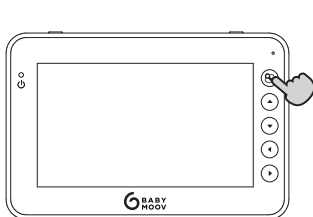

1. Vstupte do hlavního menu ☺.

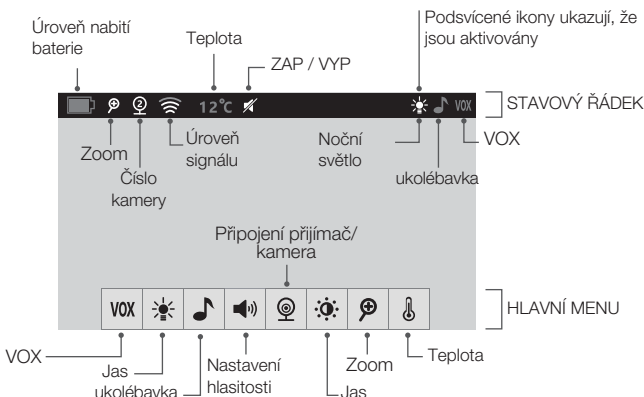

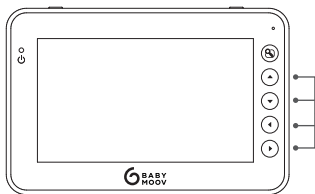

Ovládejte pohyby fotoaparátu.
Stisknutím těchto tlačítek otočíte a nakloníte fotoaparát. ▲ ▼

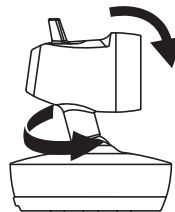

POZOR: Kamera se otáčí o 360 °. Nejprve se otočí o celé kolo, a pak zastaví (bezpečnostní zarážka chránící motůrek). K jejímu zpětnému otočení použijte tlačítka se šipkami ◀ ▶.

PROPOJENÍ KAMERY S PŘIJÍMAČEM

A. PROPOJENÍ MEZI KAMEROU A PŘIJÍMAČEM

Proces propojení (spárování) umožní propojit přijímač s kamerou takovým způsobem, že spolu komunikují, aniž by jiné přístroje (i kdyby šlo o jiné kamery Yoo-Moov) mohly interferovat s přijímačem nebo přijímat váš signál.

1. Vstupte do hlavního menu

2. Vyberte sekci "přidat fotoaparát"

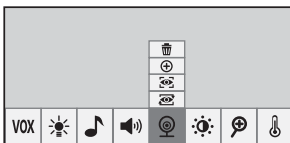

3. Pro procházení jednotlivými menu používejte tlačítka se šipkami na přijímači. ▲ ▼

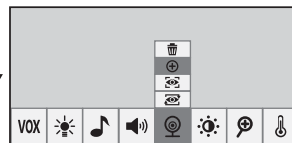

4. Pro potvrzení stiskněte tlačítko

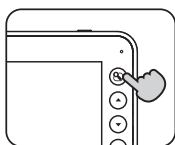

5. Zvolte **cam1**.
Pro potvrzení stiskněte tlačítko

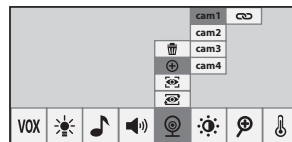

6. Zapněte aparát a během 5 sekund stiskněte tlačítko . Tlačítko začne blikat a „připnutí“ potvrzuje, že kamera byla připojena k přijímači.

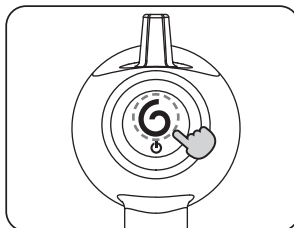

Gratulujeme! Vaše kamera je připojena.

Pro přidání dalších kamer (až 4 kamery), zopakujte etapy 3 a 4 pro každou kameru jednu po druhé.

Pozn. : k přijímači můžete připojit pouze kamery YOO Moov. V případě neúspěšného připojení odstraňte kameru a znovu proveďte etapy 1 až 6.

B. ODOJENÍ JEDNÉ NEBO VÍCE KAMER

1. Vyberte „Odstranit kameru“.

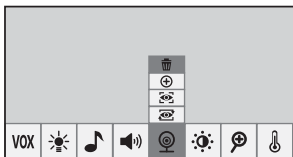

2. Vyberte kameru k odstranění.

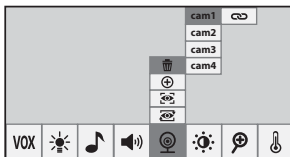

3. Pro potvrzení stiskněte tlačítko 

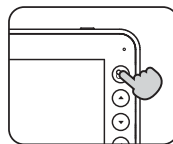

C. UKONČETE NABÍDKU

Pro všechny ikonky :



Menu opustíte stisknutím  nebo vyčkáním 10 s.

Týká se ikonky   : pokud přidáváte nebo odebíráte kameru a chcete opustit „Menu“, musíte stisknout několikrát šipky  , a tím se vrátíte na (PICTURE).



Menu opustíte stisknutím  nebo vyčkáním 10 s.

FUNKCE PŘIJÍMAČE

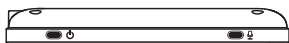

Tlačítko ON/OFF

"Zapnete krátkým stisknutím a vypnete dlouhým.

Tlačítko „Odpovědět miminku“

"Stiskněte, když na miminko mluvíte.

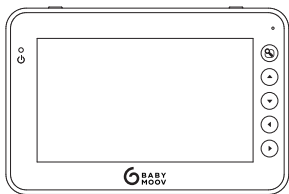

a. Vstupte do hlavního menu

b. Pro potvrzení stiskněte tlačítko (PICTURE).

c. Informace o opuštění Menu naleznete v části C oddíl „PROPOJENÍ KAMERY S PŘIJÍMAČEM“.

Pro procházení jednotlivými menu použijte tlačítka se šipkami na přijímači.

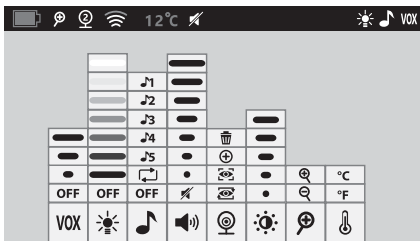

VOX Aktivace a nastavení citlivosti funkce VOX

- Tichá: K aktivaci jednotky rodičů stačí několik zvuků miminka.
- Střední: K aktivaci jednotky rodičů musí být miminko hlučnější.
- Vysoká: K aktivaci jednotky rodičů musí být miminko hodně hlučné.
- OFF: Funkce VOX je vypnuta a jednotka rodičů je stále zapnuta.

Noční světlo Sélectionnez la couleur de la veilleuse ou lancez le mode kaléidoscope.

ukolébavka. Vyberte a pusťte ukolébavky vysílané kamerou.

Nastavení hlasitosti. Na přijímači nastavte hlasitost.

Jas. Nastavte světlonost displeje přijímače.

Zoom

°C Teplota ve stupních Celsia
 °F Teplota ve stupních Fahrenheita

ZÁVĚS NA ZEĎ

1. Přišroubujte nástěnnou úchytku k základně kamery.
2. Uvolněte šroub, nastavte úhel nástěnné úchytky a ve zvoleném úhlu šroub opět utáhněte, abyste zajistili kameru.

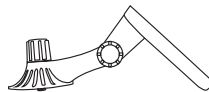

TABULKA DIAGNOSTIKY ZÁVAD

Problém	Možné příčiny	Řešení
Žádný zvuk, žádný obraz v přijímači.	<ul style="list-style-type: none"> • Citlivost mikrofonu je příliš nízká. • Síťový adaptér není správně připojen k vysílači. • Mód VOX je aktivován. • Baterie je vybitá. 	<ul style="list-style-type: none"> • Zesilte hlasitost přijímače. • Zkontrolujte zapojení. • Stiskněte nějaký knoflík pro aktivaci displeje. • Nabijte přijímač.
Neustálé přenášení zvuku.	<ul style="list-style-type: none"> • Citlivost módu VOX je příliš vysoká. 	<ul style="list-style-type: none"> • Snižte citlivost módu VOX (viz rubrika „FUNKCE PŘIJÍMAČE“).
Trvale aktivovaný alarm „Mimo dosah“.	<ul style="list-style-type: none"> • Vzdálenost mezi kamerou a přijímačem přesahuje dosah signálu. 	<ul style="list-style-type: none"> • Přiblížte přijímač a kameru.
Obraz na displeji není homogenní. Zobrazuje se obrázek „ztráta signálu“.	<ul style="list-style-type: none"> • Je dosaženo hranice dosahu signálu. • Vysílač nebo kamera jsou umístěny vedle jiných elektrických přístrojů. 	<ul style="list-style-type: none"> • Přiblížte přijímač ke kameře. • Oddalte elektrické přístroje nebo kameru, abyste ji vzdálili od zdroje interferencí.
Obraz na displeji ztuhne nebo je černobílý.	<ul style="list-style-type: none"> • Slabá intenzita světla v pokoji miminka, je aktivován mód nočního vidění. 	<ul style="list-style-type: none"> • Zvyšte osvětlení v pokoji miminka, pokud chcete přejít do denního módu.
Příliš malý dosah.	<ul style="list-style-type: none"> • Příliš silné přičky/zdi mezi kamerou a přijímačem. 	<ul style="list-style-type: none"> • Přemístěte kameru a přijímač.

- Frekvence: 2406 MHz ~ 2475 MHz
- Maximální hlasitost na výstupu. Kamera: 18.83 dBm (EIRP)
Přijímač: 19.44 dBm (EIRP)
- Jmenovité vstupní hodnoty: 100 – 240 VAC, 50/60 Hz, 0.2 A
- Jmenovité výstupní hodnoty: 5.0 VDC - 1 000 mA
- Battery : LI-ION Polymer 3,7 V / 1440 mAh

Výrobce: E-TEK Electronics Manufactory Ltd.
Model: ZD5C050100EUDW
Verze zařízení: V02

FR. _____

DÉCLARATION DE CONFORMITÉ UE

La présente déclaration de conformité est établie sous la seule responsabilité du fabricant.

Babymoov Group

**Parc Industriel des Gravanches - 16, rue Jacqueline Auriol
63051 Clermont Ferrand cedex 2 - France**

L'objet de la déclaration décrit ci-dessus est conforme à la législation l'harmonisation de l'Union applicable: Directive 2014/53/UE.

Déclare que le produit suivant :

· modèle : Yoo-Moov

· référence : A014417 (model BMB-942YSP-00)

est conforme aux normes harmonisées appropriées suivantes :

EMC : EN 301 489-1 V2.2.3 (2019-11)
EN 301 489-17 (2020-09)

Radio : EN 300 328 V2.2.2 (2019-07)

Health : EN 62311: 2020

Safety : IEC 62368-1:2014/COR1:2015
IEC 62368-1:2014/A11:2017

Signé par et au nom de : M. Pierre Magro

Date : 30/10/2021



EN. _____

EU DECLARATION OF CONFORMITY

This declaration of conformity is used under the sole responsibility of the manufacturer.

Babymoov Group

**Parc Industriel des Gravanches - 16, rue Jacqueline Auriol
63051 Clermont Ferrand cedex 2 - France**

The object of the declaration described above is in conformity with the relevant Union harmonization legislation : Directive 2014/53/EU.

Declares that the following product:

· model: Yoo-Moov

· reference: A014417 (model BMB-942YSP-00)

is compliant with the following relative harmonized standards:

EMC: EN 301 489-1 V2.2.3 (2019-11)

EN 301 489-17 (2020-09)

Radio: EN 300 328 V2.2.2 (2019-07)

Health: EN 62311: 2020

Safety: IEC 62368-1:2014/COR1:2015

IEC 62368-1:2014/A11:2017

Name: M. Pierre Magro

Date: 30/10/2021





GARANTIE A VIE* LIFETIME WARRANTY*

FR.

* **Garantie à vie.** Enregistrement sous 2 mois. Voir conditions sur le site web Babymoov.

DE.

* **Lebenslange Garantie.** Registrierung innerhalb von 2 Monaten. Nähere Informationen entnehmen Sie der Babymoov-Website.

ES.

* **Garantía de por vida.** Registrar en los 2 meses posteriores a la fecha de compra. Consulte las condiciones en la web de Babymoov.

IT.

* **Garanzia a vita.** La presente garanzia è subordinata a determinate condizioni. Elenco degli Paesi interessati, tempi di attivazione e informazioni on-line al seguente indirizzo: www.service-babymoov.com

EN.

* **Lifetime warranty.** Register within 2 months. See conditions at babymoov.co.uk.

NL.

* **Levenslange garantie.** Registratie binnen de 2 maanden. Voorwaarden beschikbaar op de Babymoov website.

PT.

* **Garantia vitalícia.** Esta garantia é subordinada a determinadas condições. A lista de países envolvidos, prazos de ativação e informações online no seguinte endereço: www.service-babymoov.com

CZ.

* **Doživotní záruka.** Tato záruka podléhá určitým podmínkám. Seznam zainteresovaných zemí, lhůta pro aktivaci záruky a on-line informace na adrese: www.service-babymoov.com

FSC logo
position

Babymoov
Parc Industriel des Gravanches
16, rue Jacqueline Auriol
63051 Clermont-Ferrand 2 - France
www.babymoov.com

Babymoov UK Ltd
3rd Floor, East Reach House
East Reach
Taunton - TA1 3EN - England
www.babymoov.co.uk

Designed and engineered
by Babymoov in France

